

ボッシュ株式会社 電動工具事業部

ホームページ : <http://www.bosch.co.jp>
〒150-8360 東京都渋谷区渋谷 3-6-7

コールセンターフリーコール

0120-345-762

(土・日・祝日を除く、午前9:00~午後5:30)

* 携帯電話からお掛けのお客様は、TEL. 03-5485-6161
をご利用ください。コールセンターフリーコールのご利用
はできませんのでご了承ください。



F 016 L81 525

F 016 L81 525 (2018.08)

コードレスせん定ばさみ EasyPrune (イージープルーン)



取扱説明書

このたびは、弊社コードレスせん定ばさみをお買い求めいただき、誠にありがとうございます。

- ご使用になる前に、この『取扱説明書』をよくお読みになり、正しくお使いください。
- お読みになった後は、この『取扱説明書』を大切に保管してください。わからないことが起きたときは、必ず読み返してください。

- 本取扱説明書に記載されている、日本仕様の能力・型番などは、外国語の印刷物とは異なる場合があります。
- 本製品は改良のため、予告なく仕様等を変更する場合があります。
- 製品のカタログ請求、その他ご不明な点がございましたら、お買い求めになった販売店または弊社までお問い合わせください。



目次

●安全上のご注意	
警告表示の区分	2
コードレス工具全般についての注意事項	2
コードレスせん定ばさみについての注意事項	9
充電アダプターについての注意事項	14
●リサイクルのために	
使用済みバッテリーのリサイクルにご協力ください	15
●本製品について	
用途	16
各部の名称	16
仕様	17
標準付属品	18
●使い方	
バッテリーを準備する	19
作業する	22
●困ったときは	
故障かな?と思ったら	30
修理を依頼するときは	31
●お手入れと保管	
せん定ばさみ刃を交換する	32
クリーニング	35
保管	35

ご安全上
の注意

のリサイク
ルのため

本製品
について

使用
方法



困った
ときは

お手入れ
と保管

安全上のご注意

- ◆ 火災、感電、けがなどの事故を未然に防ぐため、次に述べる『安全上のご注意』を必ず守ってください。
- ◆ ご使用前に、この『安全上のご注意』すべてをよくお読みのうえ、指示に従って正しく使用してください。
- ◆ お読みになった後は、ご使用になる方がいつでも見られる所に必ず保管してください。
- ◆ 他の人に貸し出す場合は、一緒に取扱説明書もお渡しください。

警告表示の区分

ご使用上の注意事項は 、、 に区分していますが、それぞれ次の意味を表わします。



- ◆ 誤った取り扱いをしたときに、使用者が死亡または重傷を負う可能性が大きい内容のご注意。



- ◆ 誤った取り扱いをしたときに、使用者が死亡または重傷を負う可能性が想定される内容のご注意。



- ◆ 誤った取り扱いをしたときに、使用者が傷害を負う可能性が想定される内容および物的損害のみの発生が想定される内容のご注意。

なお、 に記載した事項でも、状況によっては重大な結果に結び付く可能性があります。いずれも安全に関する重要な内容を記載していますので、必ず守ってください。

コードレス工具全般についての注意事項

ここでは、コードレス工具全般の『安全上のご注意』についてご説明します。今回お買い求めいただいたコードレスせん定ばさみには、当てはまらない項目も含まれています。

⚠ 危険

ご安全
注意の

1. 専用のバッテリー以外を使用しないでください。

- ◆ この取扱説明書に記載されているバッテリー以外は充電しないでください。
- ◆ 改造したバッテリー（分解して、セルなどの内蔵部品を交換したバッテリーを含む）を使用しないでください。

工具本体の性能や安全性を損なう恐れがあり、けがや故障、発煙、発火などの原因になります。

2. バッテリーを火中に投入したり、加熱したりしないでください。



3. バッテリーに釘を刺したり、衝撃を与えたりしないでください。

4. バッテリーを分解したり、改造したりしないでください。

5. バッテリーの端子間を短絡させないでください。

- ◆ バッテリーを金属と一緒に工具箱や釘袋などに保管しないでください。

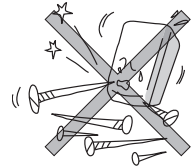

6. バッテリーを火のそばや炎天下などの高温の場所で充電・使用・保管しないでください。

発熱・発火・破裂の恐れがあります。

7. 専用の充電器以外では、充電しないでください。

- ◆ 他の充電器でバッテリーを充電しないでください。

バッテリーの液漏れや発熱、破裂の恐れがあります。

8. バッテリーを水のような導電体に浸さないでください。
また、バッテリー内部に水のような導電体を浸入させないでください。

◆ 発熱、発火、破裂の恐れがあります。



警 告

1. 正しく充電してください。

- ◆ 充電器は、定格表示してある電源で使用してください。直流電源やエンジン発電機では、使用しないでください。
- ◆ 温度が 0℃未満、または温度が 45℃以上ではバッテリーを充電しないでください。
- ◆ バッテリーは、換気の良い場所で充電してください。充電中、バッテリーや充電器を布などで覆わないでください。
- ◆ 充電器を使用しない場合は、電源プラグを電源コンセントから抜いてください。

2. 感電に注意してください。

- ◆ めれた手で電源プラグに触れないでください。

3. 作業場の周囲状況も考慮してください。

- ◆ コードレス工具、充電器、バッテリーは、雨中で使用したり、湿った、またはぬれた場所で使用しないでください。
- ◆ 作業場は十分に明るくしてください。
- ◆ 可燃性の液体やガスのある所で使用したり、充電しないでください。

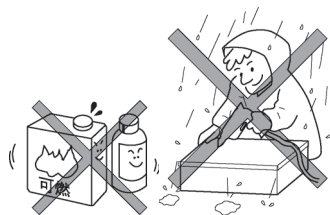

4. 保護めがねを使用してください。

- ◆ 作業時は、保護めがねを使用してください。また、粉じんの多い作業では、防じんマスクを併用してください。

5. 防音保護具を着用してください。

- ◆ 騒音の大きい作業では、耳栓、耳覆い（イヤマフ）などの防音保護具を着用してください。

6. 加工するものをしっかりと固定してください。

- ◆ 加工するものを固定するために、クランプや万力などを利用してください。手で保持するより安全で、両手でコードレス工具を使用できます。

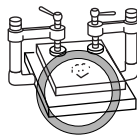

7. 次の場合は、コードレス工具のスイッチを切り、バッテリーを本体から抜いてください。

- ◆ 使用しない、または修理する場合。
- ◆ 刃物、ビットなどの付属品を交換する場合。
- ◆ その他危険が予想される場合。



8. 不意な始動は避けてください。

- ◆ スイッチに指を掛けて運ばないでください。
- ◆ バッテリーを差し込む前にスイッチが切れていることを確認してください。

9. 指定の付属品やアタッチメントを使用してください。

- ◆ この取扱説明書、およびボッシュ電動工具カタログに記載されている付属品やアタッチメント以外のものは使用しないでください。

10. バッテリーの液が目に入ったら直ちにきれいな水で十分洗い、医師の治療を受けてください。

11. 使用時間が極端に短くなったバッテリーは使用しないでください。

12. ご使用済みのバッテリーは、一般家庭ゴミとして捨てないでください。

捨てられたバッテリーが、ゴミ収集車内などで破壊されてショートし、発火・発煙の原因になる恐れがあります。



注 意

1. 作業場は、いつもきれいに保ってください。

ちらかった場所や作業台は、事故の原因となります。

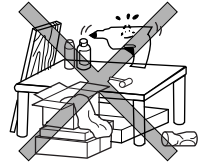

2. 子供や補助を必要とする人、および本機の操作に知識のない人には、絶対に使用させないでください。

子供や知識のない人が使用すると、事故の原因になります。

◆ この機械で遊ぶことがないように、子供を監視することが望ましい。

3. 使用しない場合は、きちんと保管してください。

◆ 乾燥した場所で、子供の手の届かない安全な所、または鍵のかかる所に保管してください。

◆ コードレス工具やバッテリーを、温度が 50℃以上になる可能性のある場所（金属の箱や夏の車内など）に保管しないでください。

4. 無理して使用しないでください。

◆ 安全に能率よく作業するために、コードレス工具の能力に合った速さで作業してください。

◆ モーターがロックするような無理な使い方はしないでください。

5. 作業に合ったコードレス工具を使用してください。

◆ 小型のコードレス工具やアタッチメントは、大型のコードレス工具で行う作業には使用しないでください。

◆ 指定された用途以外に使用しないでください。

6. きちんとした服装で作業してください。

◆ だぶだぶの衣服やネックレスなどの装身具は、回転部に巻き込まれる恐れがあるので、着用しないでください。

◆ 屋外での作業の場合には、ゴム手袋と滑り止めのついた履物の使用をお勧めします。

◆ 長い髪は、帽子やヘアカバーなどで覆ってください。



7. コードレス工具は、注意深く手入れをしてください。

- ◆ 安全に能率よく作業していただくために、刃物類は常に手入れをし、よく切れる状態を保ってください。
- ◆ 付属品の交換は、取扱説明書に従ってください。
- ◆ 充電器のコードは定期的に点検し、損傷している場合は、お買い求めの販売店、またはボッシュ電動工具サービスセンターに修理を依頼してください。
- ◆ 延長コードを使用する場合は、定期的に点検し、損傷している場合には交換してください。
- ◆ 握り部は、常に乾かしてきれいな状態に保ち、油やグリースなどが付かないようにしてください。

8. 充電器のコードを乱暴に扱わないでください。

- ◆ コードを持って充電器を運んだり、コードを引っ張って電源コンセントから抜かないでください。
- ◆ コードを熱、油、角のとがった所に近づけないでください。
- ◆ コードが踏まれたり、引っかけられたり、無理な力を受けて損傷することがないように充電する場所に注意してください。

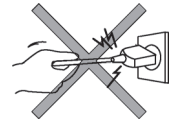

9. 無理な姿勢で作業をしないでください。

- ◆ 常に足元をしっかりとらせ、バランスを保つようにしてください。



10. 調節キーやレンチなどは、必ず取り外してください。

- ◆ スイッチを入れる前に、調節に用いたキーやレンチなどの工具類が取り外されていることを確認してください。

11. 屋外使用に合った延長コードを使用してください。

- ◆ 屋外で充電する場合、キャブタイヤコード、またはキャブタイヤケーブルの延長コードを使用してください。

12. 油断しないで十分注意して作業を行ってください。

- ◆ コードレス工具を使用する場合は、取り扱い方法、作業の仕方、周りの状況など十分注意して慎重に作業してください。
- ◆ 常識を働かせてください。
- ◆ 疲れている場合は、使用しないでください。



13. 損傷した部品がないか点検してください。

- ◆ 使用前に、保護カバーやその他の部品に損傷がないか十分点検し、正常に作動するか、また所定機能を発揮するか確認してください。
- ◆ 可動部分の位置調整、および締め付け状態、部品の破損、取り付け状態、その他運転に影響を及ぼすすべての個所に異常がないか確認してください。
- ◆ 電源プラグやコードが損傷した充電器や、落したり、何らかの損傷を受けた充電器は使用しないでください。
- ◆ 損傷した保護カバー、その他の部品交換や修理は、取扱説明書の指示に従ってください。
取扱説明書に指示されていない場合は、お買い求めの販売店、またはボッシュ電動工具サービスセンターに修理を依頼してください。
- ◆ スイッチで始動、および停止操作のできないコードレス工具は、使用しないでください。

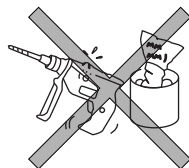

14. コードレス工具の修理は、専門店で依頼してください。

- ◆ サービスマン以外の方はコードレス工具、充電器、バッテリーを分解したり、修理・改造は行わないでください。
- ◆ コードレス工具が熱くなったり、異常に気付いたときは、点検・修理に出してください。
- ◆ この製品は、該当する安全規格に適合しているので改造しないでください。
- ◆ 修理は、必ずお買い求めの販売店、またはボッシュ電動工具サービスセンターにお申し付けください。修理の知識や技術のない方が修理すると、十分な性能を発揮しないだけでなく、事故やけがの原因となります。

この取扱説明書は、大切に保管してください。

コードレスせん定ばさみについての注意事項

コードレス工具全般の『安全上のご注意』について、前項ではご説明しました。ここでは、せん定ばさみをお使いになるうえで、さらに守っていただきたい注意事項についてご説明します。

ご安全
注上
意の

警 告

1. 作業の条件・内容を考慮して、目的に合った電動工具を用意し、アクセサリーを選定してください。
 - ◆ 目的に合っていない電動工具の使用は、事故やけがの原因となります。
2. 取扱説明書に記載されている用途、または能力以上の作業には、絶対に使用しないでください。
 - ◆ 発煙・発火、また思わぬ事故の原因となります。
3. 手順に従って充電してください。また、指示の温度範囲外で充電しないでください。
 - ◆ 不適切に充電するか、指定された範囲外の温度で充電すると、バッテリーが破損し、火災の危険性が高まります。
4. やむを得ず、湿気の多い場所で充電する場合は、漏電遮断器(RCD)を設置して給電してください。
 - ◆ 漏電遮断器の設置で、感電する危険が低減されます。
5. ラッカー、ペイント、ベンジン、シンナー、ガソリン、可燃性ガス、接着剤などのある場所では充電しないでください。
 - ◆ 爆発や火災の恐れがあります。
6. 紙類や布類、畳、カーペット、ビニールなどの上や、綿ぼこりなどほこりの多い場所では充電しないでください。
 - ◆ 火災の恐れがあります。
7. コードレスせん定ばさみ本体のMicroUSB差し込み口に、異物を入れないでください。
 - ◆ 異物が入るとショートし、発煙や故障の原因となります。

8. 疲労していたり、薬・アルコールを服用していたりするときには、使用しないでください。
 - ◆ 作業中に一瞬でも注意力が低下すると、重大なけがをする危険があります。
9. 使用に問題がないことを確認してください。

取り付けは間違いないか、可動部分が正しくしっかりとセットされているか、各部品の損傷がないか、その他問題がないかチェックしてください。損傷などがあつた場合は使用せず、修理をご依頼ください。

 - ◆ 多くの事故は、点検作業を怠ったときに起きています。
 - ◆ 損傷したコードレスせん定ばさみを使用すると、故障や思わぬ事故の原因になります。
10. 子供や補助を必要とする人、およびコードレスせん定ばさみの操作に知識のない人には、絶対に使用させないでください。
 - ◆ 子供や知識がない人が使用すると、事故の原因になります。
11. 子供がコードレスせん定ばさみで遊ばないように、注意を払ってください。
 - ◆ 遊ぶと、事故の原因になります。
12. 作業する個所に電線などが無いことを、作業前に十分確かめてください。
 - ◆ 電線があると、先端工具が触れたときに感電したり、切断したときに漏電したりして、事故の原因になります。
13. 使用する前に、近くに人がいないことを必ず確認してください。また、使用中は関係者以外の人や子供を近づけないでください。
 - ◆ けがの原因になります。
 - ◆ 気が散ると、集中できなくなります。
14. 使用、調整、掃除するときは、必ず保護手袋を着用してください。必要に応じて、保護めがねや防じんマスク、防音保護具（耳栓など）、滑り止め付き安全靴、ヘルメット、作業用エプロンなどの保護具を着用してください。
 - ◆ 着用しないと、けがの原因になります。

15. 使用中は、機械の先端部分やせん定ばさみ刃に、手や顔を近づけないでください。
 - ◆ けがの原因になります。
16. 使用中は、枝を保持する手に注意して作業してください。
 - ◆ 誤まって挟むと、切断などけがの原因になります。
17. 使用中は本体を確実に保持してください。
 - ◆ 確実に保持しないとけがの原因になります。
18. 使用中に機械の調子が悪くなったり、異常音が出たときは、直ちに使用を中止し、お買い求めの販売店またはボッシュ電動工具サービスセンターに点検を依頼してください。
 - ◆ そのまま使用していると、事故の原因になります。
19. 枝や異物がせん定ばさみ刃にかみ込んだときは、スイッチを切り、枝や異物からせん定ばさみ刃を離してください。
 - ◆ 無理に切ろうとすると、本体に支障をきたすばかりでなく、発煙・発火や思わぬ事故の原因になります。
20. 可燃物の近くでコードレスせん定ばさみを使用しないでください。
 - ◆ 火花で可燃物が発火する恐れがあります。
21. 雨中での作業は行わないでください。また、コードレスせん定ばさみを雨ざらしにしたり、ぬれた場所に置いたりしないでください。
 - ◆ コードレスせん定ばさみ本体に水が入ると、感電する危険が大きくなります。
22. 無理に切ろうとしないでください。
 - ◆ 無理に力を入れて切ろうとしても、早くは切れません。

23. 不意の作動によるけがの発生を防ぐため、調整・付属品の交換・保管をするときは、必ず「安全ロックスイッチ」を“入”にしてください。
- ◆ 安全ロックを掛けていないと、思わぬけがや事故の原因になります。
24. 誤って落としたり、ぶつけたりしたときは、先端工具や本体などに破損や亀裂、変形がないことをよく点検してください。
- ◆ 破損や亀裂、変形があると、事故の原因になります。
25. コードレスせん定ばさみを、火のそばや炎天下などの高温の場所や水気・湿気のある場所の近くに置かないでください。
- ◆ 発熱・発火・破裂の恐れがあります。
26. バッテリーが破損していたり、不適切な使い方をしたりすると、バッテリーから蒸気が発生する場合があります。
蒸気が発生したときは、直ちに周囲を換気し、医者の診断を受けてください。
- ◆ 蒸気は呼吸器を刺激する恐れがあります。
27. コードレスせん定ばさみ本体を乱暴に扱うと液漏れが発生する場合があります。
その場合、直接手で触れないでください。誤って触れた場合は水で十分洗い流してください。バッテリーの液が目に入った場合、直ちにきれいな水で十分洗い、医師の治療を受けてください。
- ◆ バッテリーから漏れた液は炎症や火傷をもたらす恐れがあります。
28. 使用しないときは、子供の手の届かない安全な場所に保管してください。
- ◆ 子供が使用すると、事故の原因になります。



注 意

ご安全
注上
意の

1. 先端工具や付属品は、取扱説明書に従って確実に取り付けてください。
 - ◆ 確実でないと外れたりし、けがの原因になります。
2. 充電中、異常発熱などの異常に気がついたときは、直ちに充電アダプターの電源プラグを電源コンセントから抜き、充電を中止してください。
 - ◆ そのまま充電を続けると発煙、発火、破裂の恐れがあります。
3. せん定ばさみ刃は手入れをし、鋭利さを保ってください。
 - ◆ 刃先が鋭利ならストレスなく、作業できます。
4. 手など身体を傷つけないように、ブレードの取り扱いには細心の注意を払ってください。
5. 意図せず作動開始しないよう、気をつけてください。必ず「安全ロックスイッチ」が“入”になっていることを確かめた上で、充電したり、本体を運んだりしてください。
 - ◆ 「安全ロックスイッチ」が“切”状態でスイッチ部分に指が触れたりすると、事故の原因になります。



警告

1. 本取扱説明書に記載されている、専用の充電アダプター以外は使用しないでください。
 - ◆ 使用すると、故障や思わぬ事故の原因になります。
2. 電源に100Vが確実に供給されていることを確認してください。特に、延長ケーブルを使用するときは、必ず事前に確認してください。
 - ◆ 使用電源の電圧が指定より低いまたは高い状態で使用すると、充電アダプターおよびバッテリーに支障をきたすばかりでなく、発火の原因になり危険です。
3. 充電アダプターの電源プラグに合った電源コンセントを使用してください。電源プラグの改造は、絶対に行わないでください。
 - ◆ 純正電源プラグに適応した電源コンセントを使用しないと、感電の恐れがあります。
4. 充電アダプターの電源コードは乱暴に扱わないでください。
 - ◆ コードが損傷したりもつれたりしていると、感電の恐れがあります。
5. 充電アダプターのコードを持って運んだり、コードを引っ張って電源コンセントから抜かないでください。コードを熱、油、角のとがった所に近づけないでください。
 - ◆ コードが踏まれたり、引っかけられたり、無理な力を受けて損傷することがないように充電する場所に注意してください。
6. 充電アダプターはコードレスせん定ばさみ専用です。コードレスせん定ばさみの充電以外の用途に使用しないでください。
 - ◆ コードレスせん定ばさみの充電以外の用途に使用すると、事故の原因になります。

リサイクルのために

使用済みバッテリーのリサイクルにご協力ください

ボッシュは一般社団法人 J B R C に加盟し、使用済みコードレス工具用バッテリーのリサイクルを推進しております。

恐れ入りますが使用済みのバッテリーは、ボッシュ電動工具取扱店、ボッシュ電動工具サービスセンター、または J B R C リサイクル協力店へお持ちくださいますようお願いいたします。



【<http://www.jbrc.com>】

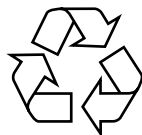

Li-ion

のリ
サイ
クル
た
め
に

本製品は、リチウムイオンバッテリーを内蔵しています。リチウムイオンバッテリーは、リサイクル可能な貴重な資源です。使用済みバッテリーのリサイクル活動にご協力くださいますよう、お願いいたします。

ご使用済みの本体を廃棄するときは、本体を分解せず、本体ごとボッシュ電動工具取扱店、ボッシュ電動工具サービスセンター、または J B R C リサイクル協力店へお持ちください。

搬送について

内蔵のリチウムイオンバッテリーは危険物法令条件に該当しますが、お客様自身で陸送される場合はそれ以上の制約はありません。

第三者が運搬する場合（例えば空輸あるいは代理店経由）、特別な梱包とラベルの明記が必要です。出荷準備をされる際、有害物質取り扱いの専門家にご相談ください。

本製品について

用途

◆ 庭木のせん定

※ 本製品は、ご家庭での使用を想定した「DIY用」製品です。

各部の名称

本製品について

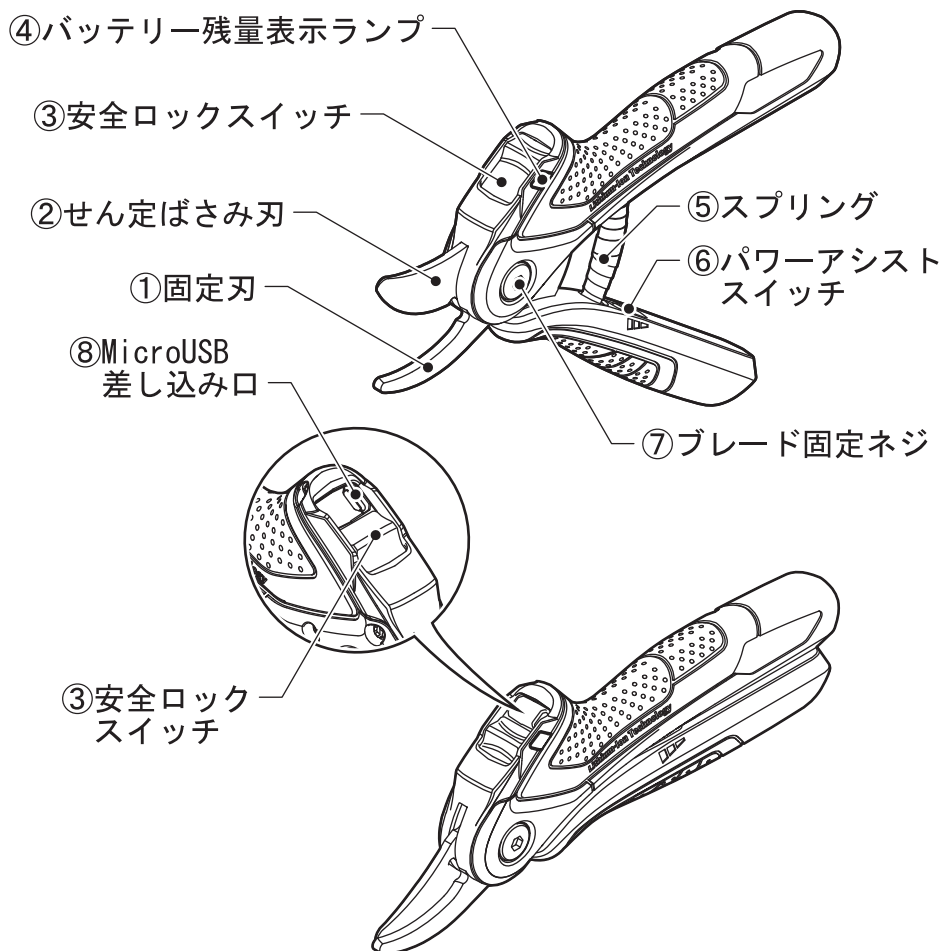

◆ イラストの形状・詳細は、実物と異なる場合があります。

仕様

本体

型番	EasyPrune (イージープルーン)
定格電圧	DC3.6V
最大切断能力 (枝径) *1	
軟木	φ25mm
堅木	φ20mm
運転 *2・保管可能温度範囲	-20℃～+50℃
質量	0.49 kg (EPTA プロシージャ 01/2014 に準拠)

*1 切断能力は、作業条件により異なります。

*2 0℃以下の環境では、設計上の十分な能力を発揮できないことがあります。

本
製
品
に

バッテリー

電圧	リチウムイオン 3.6V
内蔵バッテリー容量	1.5Ah
消費電力	5.4Wh
充電可能温度範囲	0℃～45℃

充電器 (アダプター)

充電時間 (空→フル充電)	約 3.5 時間
感電保護クラス	回/Ⅱ

◆本体および付属品の仕様は、変更となる場合があります。

標準付属品

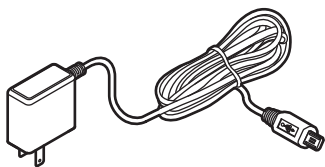

充電アダプター
(MicroUSB)



せん定ばさみ刃
(本体装着済)

◆イラストの形状・詳細は、実物と異なる場合があります。

本
製
品
に
つ
いて

使い方

バッテリーを準備する

● 充電する

- ☞ リチウムイオンバッテリーは、バッテリーの寿命を縮めることなく、いつでも充電が可能です。充電を途中でやめてもバッテリーを傷めることはありません。
- ☞ バッテリーの充電状態は、バッテリー残量表示ランプ④で確認することができます。

バッテリー残量表示ランプ④が赤い点滅になったら、充電してください。
バッテリー残量表示ランプ④は、パワーアシストカット機能が働くと点灯・点滅します。手動で作業しているときは、点灯・点滅しません。

バッテリー残量

- 緑の点灯：35%以上
- 緑の点滅：5%～35%
- 赤の点滅：0%～5%

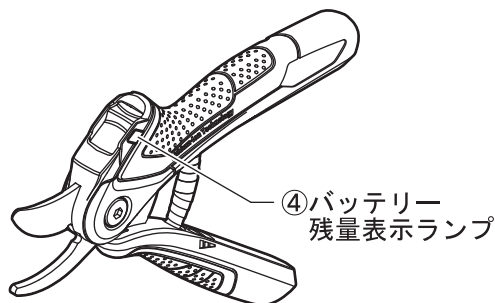

使
い
方



危険

- ◆ 破損防止のため、必ず付属の充電アダプターを使って充電してください。



警告

- ◆ コードレスせん定ばさみ本体が熱くなっているときは、冷めてから充電してください。
- ◆ エンジン発電機・変圧器で充電アダプターを使用しないでください。
- ◆ 電源に 100V が確実に供給されていることを確認してください。特に、延長ケーブルを使用するときは必ず事前に確認してください。

1. 「安全ロックスイッチ③」を“入”の位置にします。



2. 充電アダプターの電源プラグを電源コンセントに差し込みます。

3. 充電アダプターの MicroUSB をコードレスせん定ばさみ本体の MicroUSB 差し込み口⑧に差し込みます。

MicroUSB をコードレスせん定ばさみ本体に差し込むと、直ぐに充電が始まります。

充電中は、バッテリー残量表示ランプ④が緑でゆっくり点滅します。

バッテリー残量表示ランプ④が緑の点灯になったら、充電完了です。

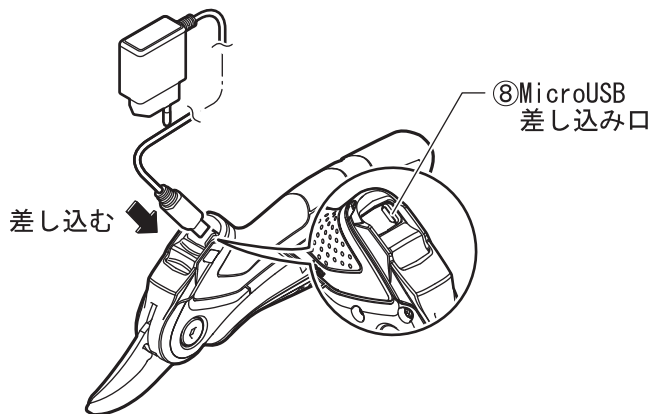

- ☞ MicroUSB は、「安全ロックスイッチ③」が“入”の位置にあるときのみ、差し込むことができます。

4. 充電が終わったら、コードレスせん定ばさみ本体から MicroUSB を抜きます。
5. 充電アダプターの電源プラグを電源コンセントから抜きます。

- ☞ バッテリーは、出荷時に多少充電されていますが、初めて使用される場合は、充電アダプターでバッテリーをフル充電し、完全に充電されたことを確認してください。
- ☞ 充電中、コードレスせん定ばさみ本体のハンドル部が熱くなりますが、異常ではありません。
- ☞ 仕様に記載されている充電時間（約 3.5 時間）は、最適条件での充電時間です。室温、バッテリーの温度や状態、電源電圧等の要因により、多少長くなる場合があります。
- ☞ 充電しないときは、充電アダプターの電源プラグを電源コンセントから抜いてください。
- ☞ バッテリーが消耗すると、回路を保護するため、パワーアシスト切断が停止します。停止したら、バッテリーを充電してください。
- ☞ バッテリーが充電できなくなったときが、本製品の寿命となります。

作業する



警告

- ◆ 使用中は、機械の先端部やせん定ばさみ刃に手や顔を近づけないでください。
- ◆ 使用中は、枝を保持する手に注意して作業してください。



注意

- ◆ 作業中はけがの発生を防ぐため、保護手袋を着用してください。
(軍手など巻き込まれる恐れのある手袋は着用しないでください)
- ◆ モーターがロックする、または機械が停止するような負荷を、本体に与えないでください。
- ◆ 使用の合い間や使用後に、せん定ばさみ刃②にガタつきがないか確認してください。
ガタつきがある場合は、六角レンチ（市販品：サイズ 5mm）を使用してブレード固定ネジ⑦を締め、せん定ばさみ刃②を固定してください。
確実に固定されていないと、切断できなかったり、本体破損の原因になります。

 枝の切り方は 26 ページを参照してください。

① 安全ロックを解除する

「安全ロックスイッチ③」を矢印の方向にスライドさせ、「安全ロックスイッチ③」を“切”にします。

「安全ロックスイッチ③」を“切”にすると、刃が開きます。

③安全ロック
スイッチ

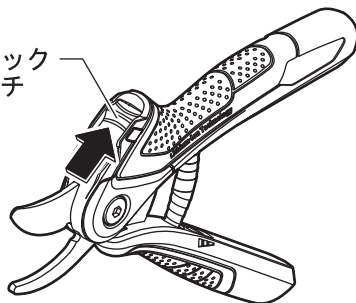

② 「パワーアシストスイッチ」を切り替える

本機には、パワーアシストカット機能がついております。

パワーアシストカット機能とは、ハンドルを握る力に電動で補助の力を加えて、切断を助ける機能です。

一定の力が加わると、パワーアシストカット機能が作動します。

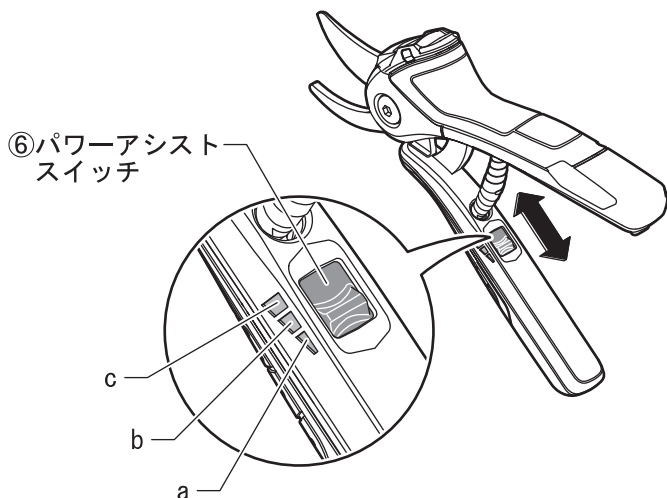

使
い
方

「パワーアシストスイッチ⑥」は、“a(弱)”“b(中)”“c(強)”の3段階で補助する電動アシストの強度を切り替えることができます。

a(弱)：細い枝、柔らかい枝などのせん定に適しています。

b(中)：中くらいの太さの枝、堅い枝などのせん定に適しています。

c(強)：太い枝、堅い枝(古木)などのせん定に適しています。

☞ 「パワーアシストスイッチ⑥」を“a(弱)”に合わせて太い枝や堅い枝を切断した場合、補助力が足りないことがあります。

太い枝や堅い枝をせん定するときは、「パワーアシストスイッチ⑥」をc(強)の位置に合わせてください。

3 コードレスせん定ばさみを持つ

コードレスせん定ばさみは、図の位置で持ってください。

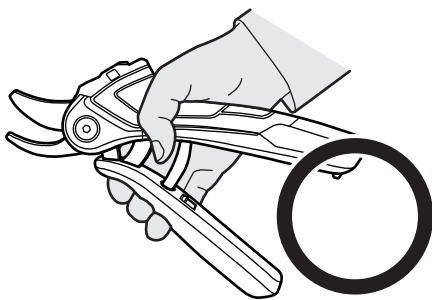

ハンドルの間に指を入れて持ったり、ハンドルの後方端を持ったりして使用しないでください。

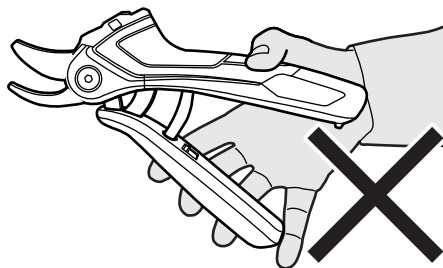
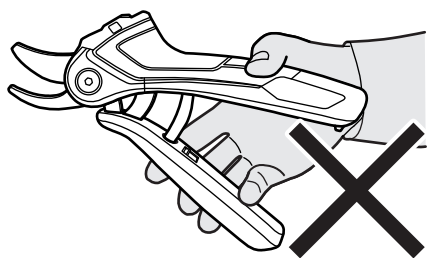

使
い
方

4 せん定する

せん定する枝を挟み、ハンドルを閉じる方向に握り込みます。

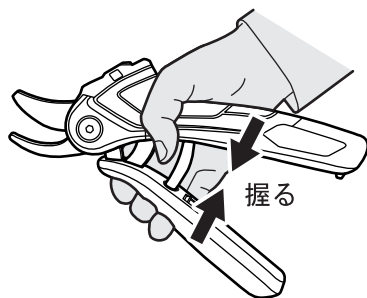

一定の力が加わるまで、手動での切断となります。

一定の力が加わると、「パワーアシストスイッチ⑥」の設定に合わせて、パワーアシストカット機能が働きます。

- ☞ パワーアシストカット機能は、一定の力が加わらないと作動しません。
- ☞ 枝は1本ずつ挟んでせん定してください。

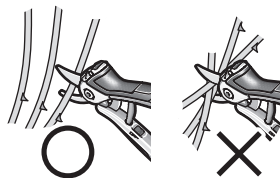

- ☞ バッテリーが消耗している場合、バッテリー保護のためパワーアシストカット機能が停止し、手動モードになります。
- ☞ パワーアシストカット機能が作動しているとき音が出ますが、故障ではありません。
- ☞ 非常に細い軟らかい枝の場合、パワーアシスト不要と本機が判断し、アシストが作動しないこともあります。その場合は、そのまま手動で切断してください。

使
い
方

5 「安全ロックスイッチ」を“入”にする

せん定作業が終わったら「安全ロックスイッチ③」を“入”にし、刃を閉じた状態で保管してください。

③安全ロック
スイッチ

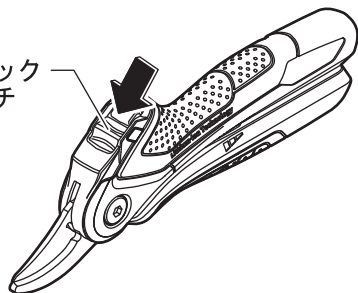

枝の切り方

- 枝は1本ずつ挟んでせん定してください。

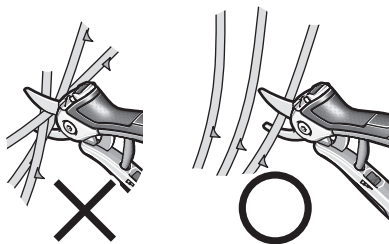

- 外芽（先端が幹と逆の方向に向いている芽）を残すようにせん定します。

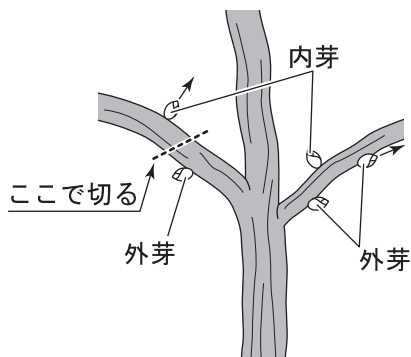

- せん定した切り口が早く治るよう、茎に近づけ過ぎて切断しないでください。

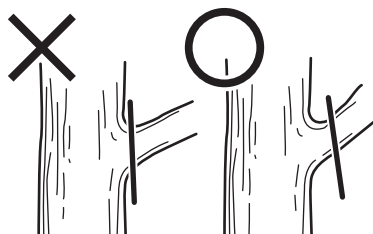

- 密集していたり、交差したりしている枝を切ります。

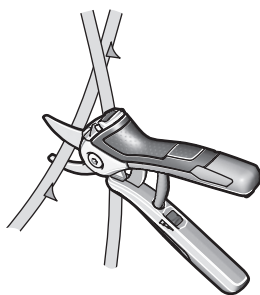

- 細い枝、発育が悪い枝を切ります。

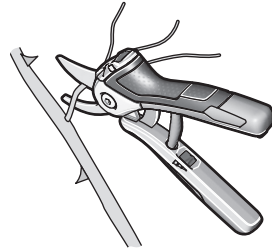

- 枯れた枝、傷んだ枝、病気の枝を切ります。

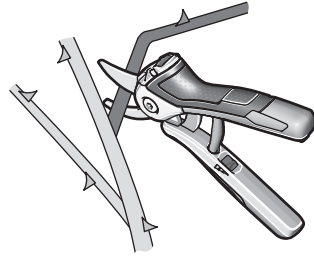

- 芽の上 8mm の位置を目安に、芽と同じ方向に切り口を揃えます。

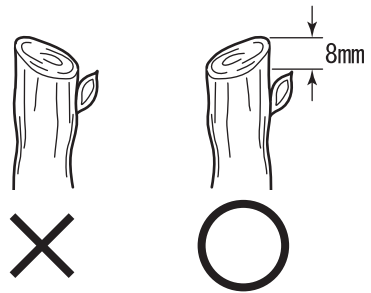

使
い
方

- 残す芽の上部から 45° の角度でせん定します。

切断角度が鈍い（残す芽の上を開けすぎる）と、枝先（切断箇所から芽まで）が枯れてしまうことがあります。

逆に角度が鋭すぎると、新枝が出てても付け根から折れやすくなる場合があります。

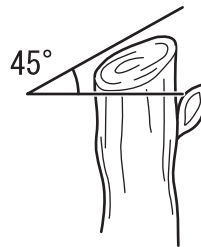

- 枝は先端部分のみを切るのではなく、つけ根から切ります。

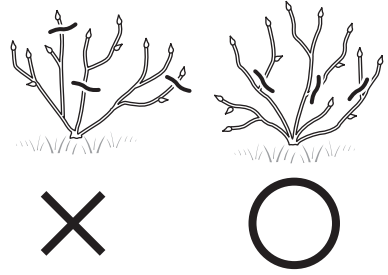

- 太い枝を切るときは、図の順番で、3回に分けて切ります。

上から一度に切ろうとすると、枝の重みでつけ根から裂けることがあります。

最初に根元から少し上の部分を下から上に向かって切り、その少し上（枝先側）で枝を切り落とします。

枝を切り落としたあと、根元を切ります。

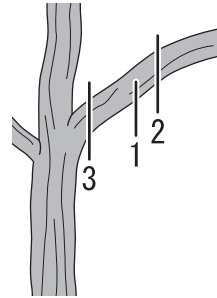

使
い
方

- ☞ 幹の根元や地下茎から生えた枝を切るために、刃を地面に突き刺さないでください。

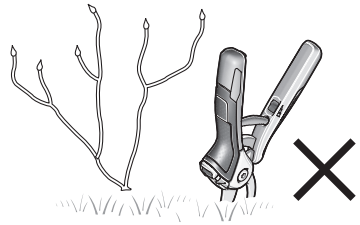

● せん定時期の目安（一例）

	月											
	1	2	3	4	5	6	7	8	9	10	11	12
キョウチクトウ			●									
ナンテン			●									
ハギ	●	●										●
アジサイ						●	●					
コデマリ					●	●						
ウメ	●	●										●
ツバキ		●										
ヤマボウシ				●	●							
タイサンボク						●	●					
カナメモチ											●	●

使
い
方

困ったときは

故障かな？と思ったら

- ① 『取扱説明書』を読み直し、使い方に誤りがないか確かめてください。
- ② 次の代表的な症状が当てはまるかどうか確かめてください。

症 状	原 因	対 処
MicroUSBを本体の差し込み口に差し込んでも、バッテリー残量表示ランプ④が点灯・点滅しない	充電アダプターの電源プラグが、電源コンセントから抜けている 本体の MicroUSB 差し込み口⑧に異物が入り、接点不良を起こしている	充電アダプターの電源プラグを電源コンセントに差し込む 本体の MicroUSB 差し込み口⑧から異物を取り除く
充電してもフル充電しない、またはフル充電しても使用時間が短い	バッテリーの寿命が尽きた 本体の寿命が尽きた	新しい製品をご購入ください 新しい製品をご購入ください
パワーアシスト機能が作動しない	バッテリーが消耗している	バッテリーを充電する
切れ味が悪くなった	せん定ばさみ刃②が磨耗している せん定ばさみ刃②が割れたり、欠けている	せん定ばさみ刃②を交換する せん定ばさみ刃②を交換する

修理を依頼するときは

- ◆ 『故障かな?と思ったら』を読んでもご不明な点があるときは、お買い求めの販売店または弊社コールセンターフリーコールまでお尋ねください。
- ◆ 修理を依頼されるときは、お買い求めの販売店またはボッシュ電動工具サービスセンターにご相談ください。
- ◆ この製品は厳重な品質管理体制の下に製造されています。万一、本取扱説明書に書かれたとおり正しくお使いいただいたにもかかわらず、不具合（消耗部品を除きます）が発生した場合は、お買い求めの販売店または、ボッシュ電動工具サービスセンターまでご連絡ください。弊社で現品を点検・調査のうえ、対処させていただきます。お客様のご使用状況によって、修理費用を申し受ける場合があります。あらかじめご了承ください。

コールセンターフリーコール 0120-345-762

土・日・祝日を除く、午前9:00~午後5:30

※携帯電話からお掛けのお客様は、TEL. 03-5485-6161 をご利用ください。

コールセンターフリーコールのご利用はできませんのでご了承ください。

ボッシュ株式会社ホームページ <http://www.bosch.co.jp>

ボッシュ電動工具サービスセンター

〒355-0813 埼玉県比企郡滑川町月輪 1464 番地 4

TEL 0493-56-5030 FAX 0493-56-5032

ボッシュ電動工具サービスセンター西日本

〒811-0104 福岡県糟屋郡新宮町の野 741-1

TEL 092-963-3486 FAX 092-963-3407

お手入れと保管



警告

◆ 不意の作動によるけがの発生を防ぐため、「安全ロックスイッチ③」を“入”にし、ロックを掛けてお手入れしてください。

せん定ばさみ刃を交換する

切れ味が悪くなってきたら、下記の手順でせん定ばさみ刃②を交換してください。

1 「安全ロックスイッチ」を“切”にする

「安全ロックスイッチ③」を矢印の方向にスライドさせて「安全ロックスイッチ③」を“切”にし、刃を完全に開きます。

③安全ロック
スイッチ

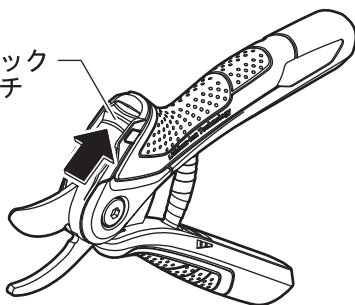

2 「パワーアシストスイッチ」を切り替える

「パワーアシストスイッチ⑥」を“a(弱)”の位置に合わせます。

保
お
手
入
れ
と
管

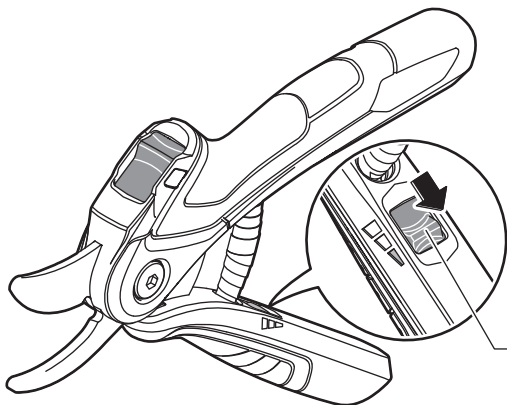

⑥パワーアシスト
スイッチ

3 ブレード固定ネジを取り外す

六角レンチ（市販品：サイズ 5mm）を使用してブレード固定ネジ⑦を矢印の方向に回して緩め、ブレード固定ネジ⑦を取り外します。

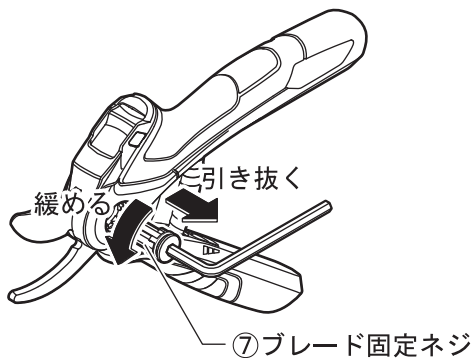

4 せん定ばさみ刃を取り外す

せん定ばさみ刃②を矢印の方向に引き抜いて取り外します。

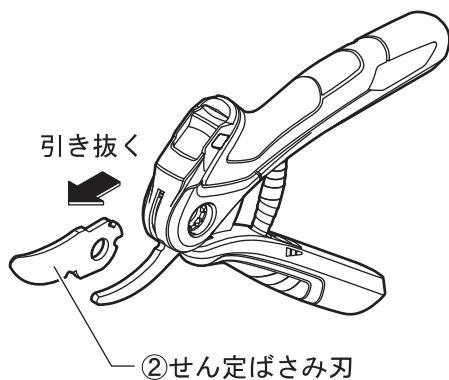

保
お
手
入
れ
と
管

5 新しいせん定ばさみ刃を挿入する

新しいせん定ばさみ刃②を矢印の方向に差し込み、少し動かしてかみ合うところを探します。

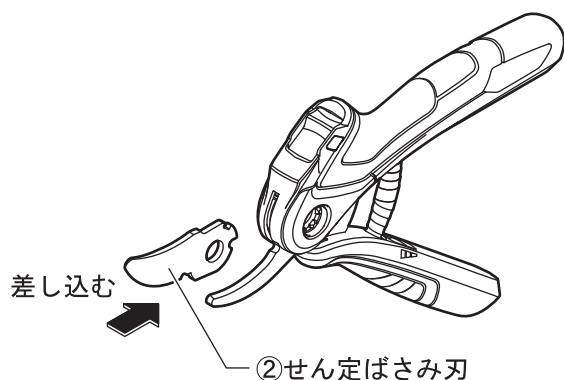

6 ネジ穴の位置を合わせる

かみ合ったところで、せん定ばさみ刃②のネジ穴とコードレスせん定ばさみ本体のネジ穴の位置を一番奥まで揃えて合わせます。

7 ブレード固定ネジで固定する

六角レンチ（市販品：サイズ 5mm）を使用してブレード固定ネジ⑦を矢印の方向に回して締め、せん定ばさみ刃②を固定します。

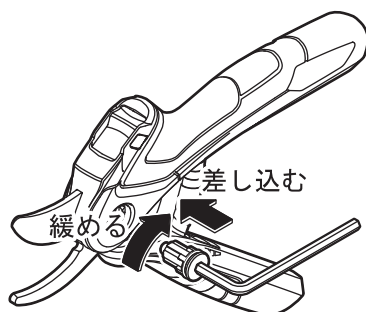

8 確実に取り付けられているか、確認します

せん定ばさみ刃②にガタつきがなく、確実に取り付けられていることを確認します。

クリーニング

- せん定ばさみ刃・固定刃などに付いたゴミ、ホコリを吹き飛ばす

- 乾いた、柔らかい布で本体の汚れをふき取る

☞ 変色の原因になるベンジンなど、溶剤を使わないでください。

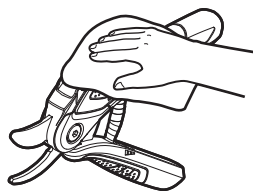

保管

- 使った後は、きちんと保管する

- 子供の手が届くところ、または錠が掛からないところに置かないでください。
- 風雨にさらされたり、湿度の高いところに置かないでください。
- 直射日光が当たったり、車中など高温になるところに置かないでください。
- ガソリンなど、引火性が高いものの近くに置かないでください。

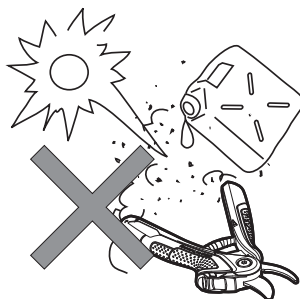

お手入れと
保管

