



BOSCH

バッテリーガーデンバリカンセット

ISIO



取
扱
説
明
書

このたびは、弊社バッテリーガーデンバリカンセットをお買い求めいただき、誠にありがとうございます。

- ご使用になる前に、この『取扱説明書』をよくお読みになり、正しくお使いください。
- お読みになった後は、この『取扱説明書』を大切に保管してください。わからないことが起きたときは、必ず読み返してください。

目次

| | |
|----------------------------------------|----|
| ●安全上のご注意 | |
| 警告表示の区分 | 2 |
| バッテリー工具全般についての注意事項 | 2 |
| バッテリー芝生バリカンおよび バッテリー園芸バリカンについての注意事項 | 8 |
| ●リサイクルのために | |
| 使用済みバッテリーのリサイクルにご協力ください | 11 |
| ●本製品について | |
| 用途 | 13 |
| 各部の名称 | 13 |
| 仕様 | 14 |
| 標準付属品 | 15 |
| ●使い方 | |
| バッテリーを準備する | 16 |
| 作業前の準備をする | 17 |
| 作業する | 20 |
| ●困ったときは | |
| 故障かな?と思ったら | 23 |
| 修理を依頼するときは | 24 |
| ●お手入れと保管 | |
| クリーニング | 25 |
| 保管 | 25 |

ご安全上
注意の

のリサイ
クルに

つ本製
品に

使
い
方

困
った
とき
は

保
お
手
入
れ
と
管

安全上のご注意

- ◆ 火災、感電、けがなど事故を未然に防ぐため、次に述べる『安全上のご注意』を必ず守ってください。
- ◆ ご使用前に、この『安全上のご注意』をすべてよくお読みのうえ、指示に従って正しく使用してください。
- ◆ お読みになった後は、ご使用になる方がいつでも見られる所に必ず保管してください。
- ◆ 他の人に貸し出す場合は、いっしょに取扱説明書もお渡しください。

警告表示の区分

ご使用上の注意事項は  警告 と  注意 に区分していますが、それぞれ次の意味を表わします。



警告

- ◆ 誤った取扱いをしたときに、使用者が死亡または重傷を負う可能性が想定される内容のご注意。

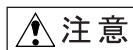

注意

- ◆ 誤った取扱いをしたときに、使用者が傷害を負う可能性が想定される内容および物的損害のみの発生が想定される内容のご注意。

なお、 注意 に記載した事項でも、状況によっては重大な結果に結び付く可能性があります。いずれも安全に関する重要な内容を記載しているので、必ず守ってください。

バッテリー工具全般についての注意事項

ここでは、バッテリー工具全般の『安全上のご注意』についてご説明します。今回お買い求めいただいたバッテリーガーデンバリカンセットには、当てはまらない項目も含まれています。



警告

ご安全
注意の
意の

1. 専用の充電器やバッテリーを使用してください。

- ◆ 他の充電器でバッテリーを充電しないでください。
- ◆ この取扱説明書に記載されているバッテリー以外は充電しないでください。

2. 正しく充電してください。

- ◆ この充電器は定格表示してある電源で使用してください。直流電源やエンジン発電機では使用しないでください。
- ◆ 温度が 0℃未満、又は温度が 45℃以上ではバッテリーを充電しないでください。
- ◆ バッテリーは、換気の良い場所で充電してください。バッテリーや充電器を充電中、布などで覆わないでください。
- ◆ 使用しない場合は、電源プラグを電源コンセントから抜いてください。

3. バッテリーの端子間を短絡させないでください。

- ◆ バッテリーを金属と一緒に工具箱や釘袋などに保管しないでください。

4. 感電に注意してください。

- ◆ めれた手で電源プラグに触れないでください。

5. 作業場の周囲状況も考慮してください。

- ◆ バッテリー工具、充電器、バッテリーは、雨中で使用したり、湿った、又はめれた場所で使用しないでください。
- ◆ 作業場は十分に明るくしてください。
- ◆ 可燃性の液体やガスのある所で使用したり、充電しないでください。

6. 保護めがねを使用してください。

- ◆ 作業時は、保護めがねを使用してください。また、粉じんの多い作業では、防じんマスクを併用してください。

7. 防音保護具を着用してください。

- ◆ 騒音の大きい作業では、耳栓、耳覆い（イヤマフ）などの防音保護具を着用してください。

8. 加工するものをしっかりと固定してください。
 - ◆ 加工するものを固定するために、クランプや万力などを利用してください。手で保持するより安全で、両手でバッテリー工具を使用できます。
9. 次の場合は、バッテリー工具のスイッチを切り、バッテリーを本体から抜いてください。
 - ◆ 使用しない、又は修理する場合。
 - ◆ 刃物、ビットなどの付属品を交換する場合。
 - ◆ その他危険が予想される場合。
10. 不意な始動は避けてください。
 - ◆ スイッチに指を掛けて運ばないでください。
 - ◆ バッテリーをさし込む前にスイッチが切れていることを確認してください。
11. 指定の付属品やアタッチメントを使用してください。
 - ◆ この取扱説明書、及びボッシュ電動工具カタログに記載されている付属品やアタッチメント以外のものは使用しないでください。
12. バッテリーを火中に投入しないでください。
13. バッテリーの液が目に入ったら直ちにきれいな水で十分洗い、医師の治療を受けてください。
14. 使用時間が極端に短くなったバッテリーは使用しないでください。

注 意

1. 作業場は、いつもきれいに保ってください。

- ◆ ちらかった場所や作業台は、事故の原因となります。

2. 子供を近づけないでください。

- ◆ 作業者以外、バッテリー工具や充電器のコードに触れさせないでください。
- ◆ 作業者以外、作業場へ近づけないでください。

3. 使用しない場合は、きちんと保管してください。

- ◆ 乾燥した場所で、子供の手の届かない安全な所、又は鍵のかかる所に保管してください。
- ◆ バッテリー工具やバッテリーを、温度が 50℃以上に上がる可能性のある場所（金属の箱や夏の車内など）に保管しないでください。

4. 無理して使用しないでください。

- ◆ 安全に能率よく作業するために、バッテリー工具の能力に合った速さで作業してください。
- ◆ モーターがロックするような無理な使い方はしないでください。

5. 作業に合ったバッテリー工具を使用してください。

- ◆ 小形のバッテリー工具やアタッチメントは、大形のバッテリー工具で行う作業には使用しないでください。
- ◆ 指定された用途以外に使用しないでください。

6. きちんとした服装で作業してください。

- ◆ だぶだぶの衣服やネックレスなどの装身具は、回転部に巻き込まれる恐れがあるので、着用しないでください。
- ◆ 屋外での作業の場合には、ゴム手袋と滑り止めのついた履物の使用をお勧めします。
- ◆ 長い髪は、帽子やヘアカバーなどで覆ってください。

7. バッテリー工具は、注意深く手入れをしてください。

- ◆ 安全に能率よく作業していただくために、刃物類は常に手入れをし、よく切れる状態を保ってください。
- ◆ 付属品の交換は、取扱説明書に従ってください。
- ◆ 充電器のコードは定期的に点検し、損傷している場合は、お買い求めの販売店、又はボッシュ電動工具サービスセンターに修理を依頼してください。
- ◆ 延長コードを使用する場合は、定期的に点検し、損傷している場合には交換してください。
- ◆ 握り部は、常に乾かしてきれいな状態に保ち、油やグリースなどが付かないようにしてください。

8. 充電器のコードを乱暴に扱わないでください。

- ◆ コードを持って充電器を運んだり、コードを引っ張ってコンセントから抜かないでください。
- ◆ コードを熱、油、角のとがった所に近づけないでください。
- ◆ コードが踏まれたり、引っかけられたり、無理な力を受けて損傷することがないように充電する場所に注意してください。

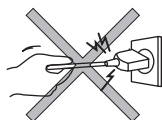

9. 無理な姿勢で作業をしないでください。

- ◆ 常に足元をしっかりさせ、バランスを保つようにしてください。

10. 調節キーやレンチなどは、必ず取外してください。

- ◆ スイッチを入れる前に、調節に用いたキーやレンチなどの工具類が取外しであることを確認してください。

11. 屋外使用に合った延長コードを使用してください。

- ◆ 屋外で充電する場合、キャブタイヤコード、又はキャブタイヤケーブルの延長コードを使用してください。

12. 油断しないで十分注意して作業を行ってください。

- ◆ バッテリー工具を使用する場合は、取扱方法、作業の仕方、周りの状況など十分注意して慎重に作業してください。
- ◆ 常識を働かせてください。
- ◆ 疲れている場合は、使用しないでください。

13. 損傷した部品がないか点検してください。

- ◆ 使用前に、保護カバーやその他の部品に損傷がないか十分点検し、正常に作動するか、また所定機能を発揮するか確認してください。
- ◆ 可動部分の位置調整、及び締め付け状態、部品の破損、取付け状態、その他運転に影響を及ぼす全ての箇所異常がないか確認してください。
- ◆ 電源プラグやコードが損傷した充電器や、落としたり、何らかの損傷を受けた充電器は使用しないでください。
- ◆ 損傷した保護カバー、その他の部品交換や修理は、取扱説明書の指示に従ってください。
取扱説明書に指示されていない場合は、お買い求めの販売店、又はボッシュ電動工具サービスセンターに修理を依頼してください。
- ◆ スイッチで始動、及び停止操作の出来ないバッテリー工具は、使用しないでください。

14. バッテリー工具の修理は、専門店で依頼してください。

- ◆ サービスマン以外の方はバッテリー工具、充電器、バッテリーを分解したり、修理・改造は行わないでください。
- ◆ バッテリー工具が熱くなったり、異常に気付いた時は、点検・修理に出してください。
- ◆ この製品は、該当する安全規格に適合しているので改造しないでください。
- ◆ 修理は、必ずお買い求めの販売店、又はボッシュ電動工具サービスセンターにお申し付けください。修理の知識や技術のない方が修理すると、十分な性能を発揮しないだけでなく、事故やけがの原因となります。

この取扱説明書は、大切に保管してください。

バッテリー芝生バリカンおよびバッテリー園芸バリカンについての注意事項

ご安全
注意の

バッテリー工具全般の『安全上のご注意』について、前項ではご説明しました。ここでは、芝生バリカンおよび園芸バリカンをお使いになるうえで、さらに守っていただきたい注意事項についてご説明します。



警告

1. 使用中は、機械の先端部分やブレード（刃）に、手や顔を近づけないでください。
 - ◆ けがの原因になります。
2. 使用する前に、近くに人がいないことを必ず確認してください。また、使用中は人を近づけないでください。
 - ◆ けがの原因になります。
3. 雨や水でぬらさないでください。雨中での作業や、ぬれた芝の刈り込みは行わないでください。
 - ◆ 感電の恐れがあります。
 - ◆ バッテリーが発煙、発火、破裂する恐れがあります。
4. 取扱説明書に記載されている用途、または能力以上の作業に使用しないでください。
 - ◆ 発煙・発火また思わぬ事故の原因になります。
5. 使用中に機械の調子が悪くなったり、異常音がしたときは、直ちに「メインスイッチ」を切ってください。使用を中止し、お買い求めの販売店またはポッシュ電動工具サービスセンターに点検を依頼してください。
 - ◆ そのまま使用していると、事故の原因になります。
6. 誤って落としたり、ぶついたりしたときは、先端工具や本体などに破損や亀裂、変形がないことをよく点検してください。
 - ◆ 破損や亀裂、変形があると、事故の原因になります。

7. ラッカー、ペイント、ベンジン、シンナー、ガソリン、可燃性ガス、接着剤などのある場所では充電しないでください。
 - ◆ 爆発や火災の恐れがあります。
8. 充電器の本体挿入部分には充電用端子があります。水や金属片などの異物を入れしないでください。
9. 紙類や布類、畳、カーペット、ビニールなどの上や、綿ぼこりなどほこりの多い場所では充電しないでください。
 - ◆ 火災の恐れがあります。
10. 充電器は充電以外の用途に使用しないでください。
11. 安全ロックスイッチを押し込んだ状態で固定しないでください。
 - ◆ 安全ロック機構が動かず、けがの原因になります。
12. 熱源の近くや、直射日光の当たる場所に放置しないでください。
 - ◆ バッテリーが発煙、発火、破裂する恐れがあります。
13. 本体後部の端子部分に、金属類を接触させないでください。また、釘などの金属類と一緒に箱などに、入れないでください。
 - ◆ バッテリーが発煙、発火、破裂する恐れがあります。



注 意

1. 先端工具や付属品は、取扱説明書に従って確実に取り付けてください。
 - ◆ 確実にないと外れたりし、けがの原因になります。
2. 作業を始める前に、小石や枝などの異物がないことを確認してください。
 - ◆ 飛び散る石や破片などでけがの原因になります。

3. 使用中は本体を確実に保持してください。
 - ◆ 確実に保持しないとけがの原因になります。
4. 充電中、異常発熱などの異常に気がついたときは、直ちに電源プラグを電源コンセントから抜き、充電を中止してください。
 - ◆ そのまま充電を続けると発煙、発火、破裂の恐れがあります。
5. 機械を使用しないときや持ち運び、ブレード（刃）を交換するときなどは、必ずブレードカバーを取り付けてください。
 - ◆ 刈刃を露出したままにすると、けがの原因になります。

リサイクルのために

使用済みバッテリーのリサイクルにご協力ください

ボッシュは有限責任中間法人JBRCに加盟し、使用済みバッテリー工具用バッテリーのリサイクルを推進しております。

恐れ入りますが使用済みのバッテリーは、ボッシュ電動工具取扱店、ボッシュ電動工具サービスセンター、またはJBRCリサイクル協力店へお持ちくださいますようお願いいたします。



【<http://www.jbrc.com>】

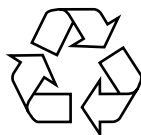

Li-ion

のリ
サイ
クル
に
た
め
に

この電動工具は、リチウムイオンバッテリーを使用しています。リチウムイオンバッテリーは、リサイクル可能な貴重な資源です。

ご使用済みの本体を廃棄するときは、リチウムイオンバッテリーを取り出し（次ページ参照）、使用済みバッテリーのリサイクル活動にご協力くださいますようお願いいたします。

使用済みバッテリーの取り外し



注意

- ◆ 電動工具を廃棄するとき以外は、絶対に本体を分解しないでください。
- ◆ バッテリーを取り出す前に、本体が作動しないことを確認してください。
作動するときは、止まるまで「メインスイッチ③」を引き込み、バッテリーを使い切ってください。

1. 市販のトルクスレンチ（サイズ：T9）を使って、ハウジング固定ネジ5本を外します。
2. ハウジングを分割します。
3. バッテリーに接続されているリード線2本（白と黒）をバッテリーから外します。
4. バッテリーを取り出します。

- ☞ 取り外したバッテリーは、分解しないでください。
- ☞ ショート防止のため、バッテリー端子に絶縁テープ（ビニールテープなど）を貼ってください。

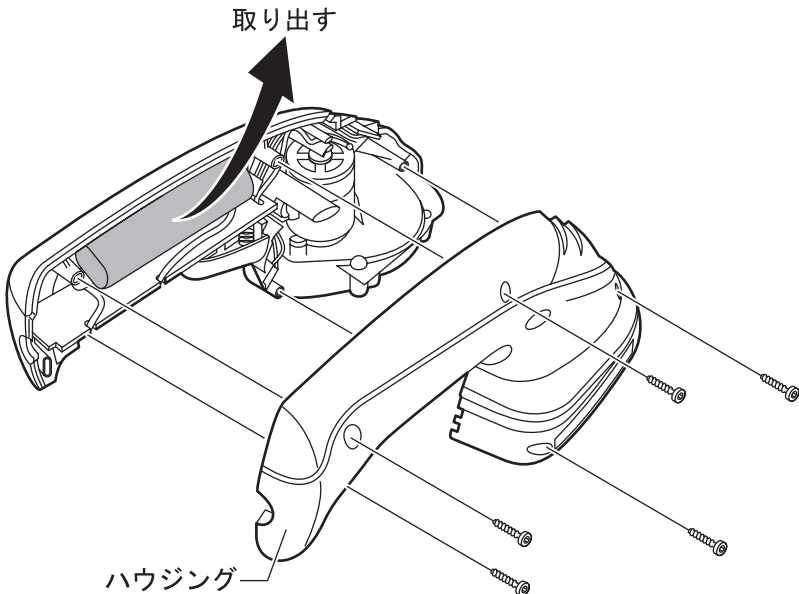

本製品について

用途

- ◆ 芝の刈り込み（芝生バリカン用ブレード使用時）
- ◆ 新芽、細枝などのせん定（園芸バリカン用ブレード使用時）

※ 本製品は、ご家庭での使用を想定した製品です。

各部の名称

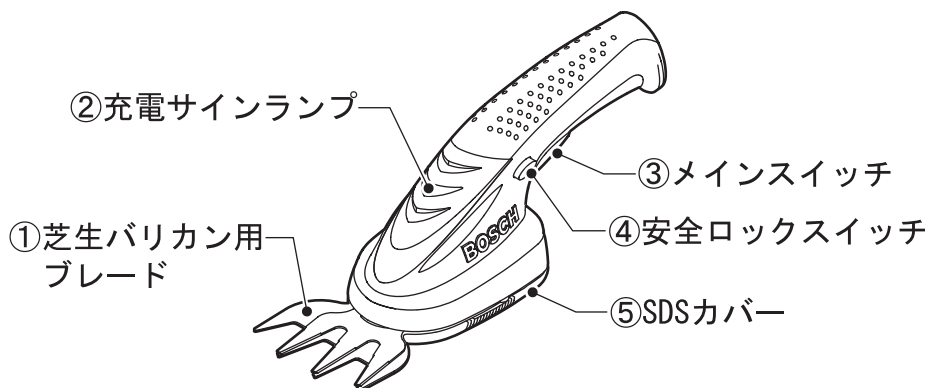
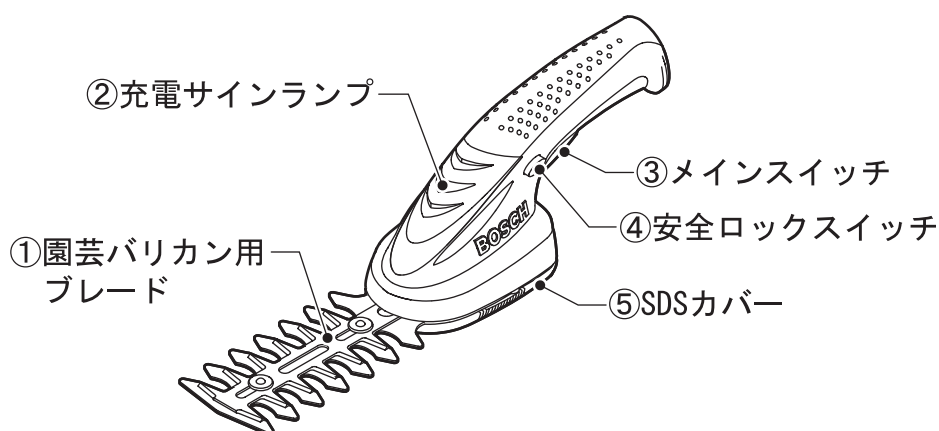

◆ イラストの形状・詳細は、実物と異なる場合があります。

つ本
製
い
品
てに

仕 様

| | |
|------------------|------------------------|
| 型 番 | IS10 |
| 定格電圧 | DC3.6 V |
| バッテリー容量 | 1.0 Ah |
| ストローク数 | 1000 min ⁻¹ |
| 刈り込み幅 | |
| 芝生バリカン用ブレード | 80 mm |
| 園芸バリカン用ブレード | 115 mm |
| 連続作業時間* | 40 分 |
| 質 量 (内蔵バッテリーを含む) | |
| 芝生バリカン用ブレード装着時 | 500 g |
| 園芸バリカン用ブレード装着時 | 600 g |
| 充電時間 (空→フル充電) | 約 5 時間 |

*作業条件により、連続作業時間は異なります。

標準付属品

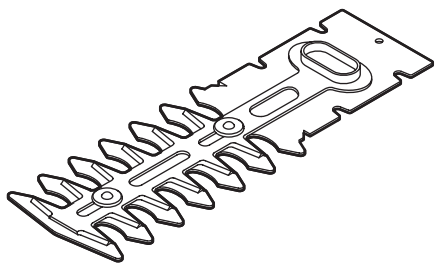

園芸バリカン用ブレード
(本体装着済み)

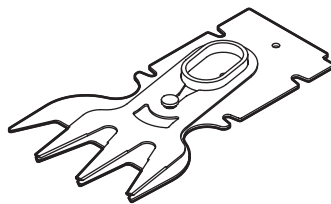

芝生バリカン用ブレード

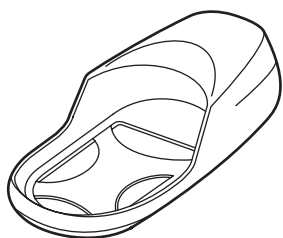

充電器

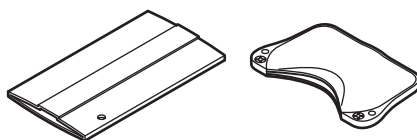

ブレードカバー

つ本
製
い
品
てに

◆イラストの形状・詳細は、実物と異なる場合があります。

使い方



警告

- ◆ 不意の作動によるけがの発生を防ぐため、「メインスイッチ」に指を掛けないように注意してください。
- ◆ 作業をするとき以外は、ブレードにブレードカバーを取り付けてください。

バッテリーを準備する

● 充電する



警告

- ◆ 本体破損防止のため、必ず付属の充電器を使って充電してください。
- ◆ 本体が熱くなっているときは、冷めてから充電してください。
- ◆ エンジン発電機・変圧器で充電器を使用しないでください。
- ◆ 本充電器で他社のバッテリーを充電しないでください。
- ◆ 本製品以外のバッテリーを充電しないでください。
- ◆ 電源に 100V が確実に供給されていることを確認してください。特に、延長ケーブルを使用するときは、必ず事前に確認してください。

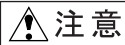

注意

- ◆ 充電するときは、ブレードにブレードカバーを取り付けてください。

1. 充電器の電源プラグを電源コンセントに差し込みます。
2. 充電器に本体を差し込みます。
充電中は充電サインランプ②が緑色に点灯しています。
充電が完了すると、充電サインランプ②が消灯します。
3. 充電が終わったら、充電器から本体を取り外し、充電器の電源プラグを電源コンセントから抜きます。

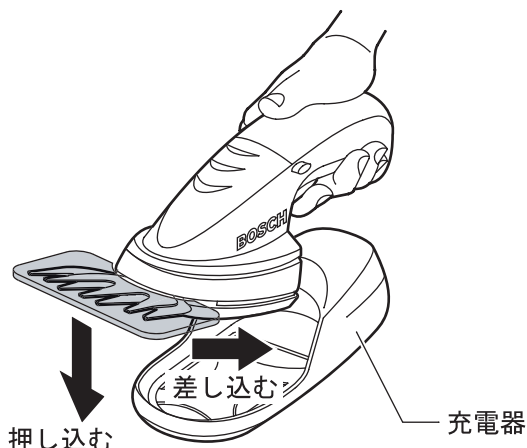

- ☞ 充電中、本体のハンドル部が熱くなりますが、異常ではありません。
- ☞ 仕様に記載されている充電時間（約5時間）は、最適条件での充電時間です。室温、バッテリーの温度や状態、電源電圧等の要因により、多少長くなる場合があります。
- ☞ 充電しないときは、充電器の電源プラグを電源コンセントから抜いてください。
- ☞ バッテリーが消耗すると、回路を保護するため、バリカン本体が停止します。停止したら、バッテリーを充電してください。バッテリーが消耗している状態で「メインスイッチ③」を引き込み続けると、バッテリーが破損するおそれがあります。
- ☞ バッテリーが充電できなくなったときが、本製品の寿命となります。

作業前の準備をする

● ブレードを取り外す・取り付ける

- ⚠ **警告** ◆ けがの発生を防ぐため、ブレードを取り付けたり取り外したりするときは、ブレードカバーを取り付け、「メインスイッチ③」に指が掛からないように注意してください。
- ⚠ **注意** ◆ ブレードを取り付けたり取り外したりするときは、手など身体を傷つけないように十分注意してください。

取り外し

1. SDS カバー⑤の「リリースボタン」を押しながら、「メインスイッチ③」の方向に SDS カバー⑤をスライドさせて取り外します。

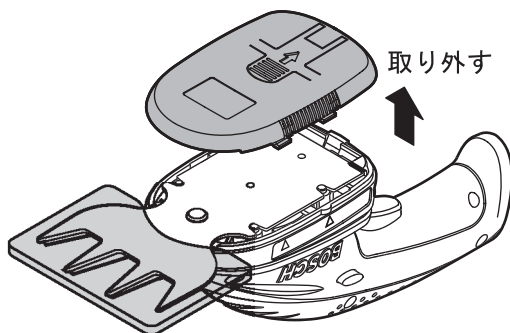
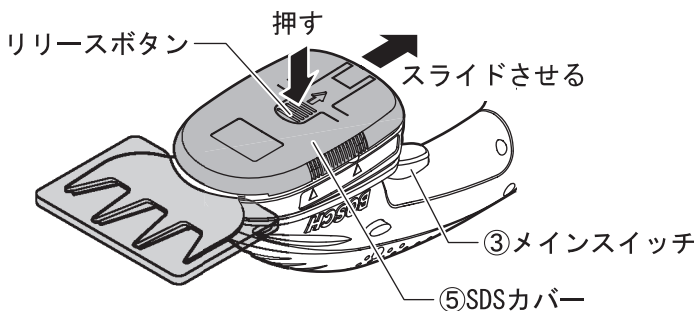

2. ブレードを引き上げて、取り外します。

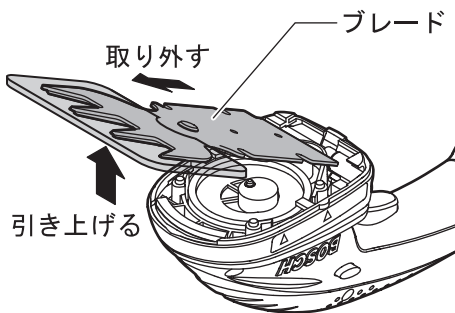

取り付け

1. 本体のツメの下にブレードを差し込みながら、本体のピンにブレードの穴（2箇所）を合わせます。

☞ ブレードの穴に、本体のピンが確実に入っていることを確認してください。

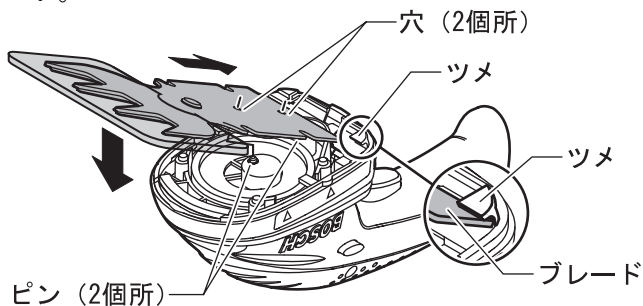

2. 本体の側面にある“△マーク”と SDS カバー⑤の両脇にあるツメ（左右各2箇所）の位置を合わせ、SDS カバー⑤を本体に差し込みます。

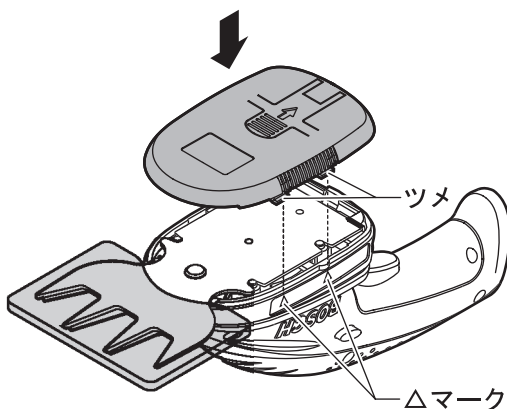

3. SDS カバー⑤をブレードの方向にスライドさせます。

☞ カチッと音がするまでスライドさせてください。

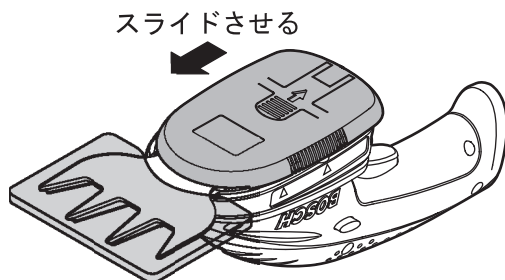

● メインスイッチの操作

オン: 「安全ロックスイッチ④」を左右どちらかに押しながら、「メインスイッチ③」を引き込みます。

オフ: 「メインスイッチ③」から指を離します。



● 園芸バリカンとして使用する

使
い
方



警告

◆ 使用するときには、機械の先端部分や園芸バリカン用ブレードに手や顔を近づけないでください。

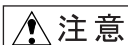

注意

- ◆ 炎天下での作業はできる限り避けてください。炎天下で作業される場合は、暑さ対策をし、体調に十分注意してください。
- ◆ 刈り込みを始める前に、ワイヤーフェンスなどが隠れていないか確認してください。
- ◆ かみ込んだ枝などを取り除くときは、手や指がブレードに触れないように注意してください。



3 mm 以上の枝は、あらかじめ切っておいてください。



枝などをかみ込んだときは、直ちに「メインスイッチ③」から指を離して、スイッチを切ってください。

かみ込んだまま「メインスイッチ③」を引き込み続けると、故障の原因になります。

せん定

スイッチを入れ、前進方向に向かって本体を少し傾けながら、ゆっくりと移動させます。

- ☞ 側面を刈るときは、本体を下から上に向かって移動させるときれいに刈れます。
- ☞ 上面を刈るときは、いろいろな方向から刈るとよりきれいに仕上がります。

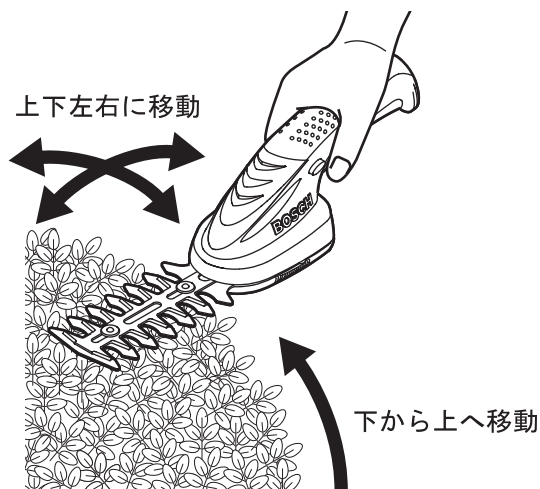

● 芝生バリカンとして使用する



警告

- ◆ 使用するときには、機械の先端部分や芝生バリカン用ブレードに手や顔を近づけないでください。

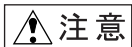

注意

- ◆ 炎天下での作業はできる限り避けてください。
炎天下で作業される場合は、暑さ対策をし、体調に十分注意してください。
- ◆ 作業を始める前に、小石や枝などの異物がないことを確認してください。

芝生の刈り込み

スイッチを入れ、芝生の上をすべらせるようにして前進します。

- ☞ 本体の底面（SDS カバー⑤）を基準にして作業すると、刈り込み高さがそろいやすくなります。
- ☞ 長い芝を刈り込む場合は、日をおいて少しずつ刈ってください。
- ☞ ブレードの破損を防ぐため、ブレードが土に触れないように注意してください。
- ☞ モーターがロックしたり、ストロークが落ちるような使い方はしないでください。



キワ刈り

縁石などのきわ刈りでは、ブレードの跳ね返りを防ぐため、ブレードを縁石に沿わせて刈ってください。

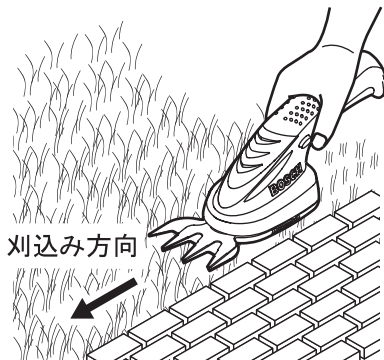

困ったときは

故障かな？と思ったら

- ① 『取扱説明書』を読み直し、使い方に誤りがないか確かめます。
- ② 次の代表的な症状が当てはまるかどうか確かめます。

| 症 状 | 原 因 | 対 処 |
|---------------------------------|---------------------------|------------------------------------|
| 「メインスイッチ③」を引き込んでも、回らない | バッテリーが消耗している | バッテリーを充電する |
| 「メインスイッチ③」が引き込めない | 「安全ロックスイッチ④」を押してない | 「安全ロックスイッチ④」を押しながら、「メインスイッチ③」を引き込む |
| 充電してもフル充電しない、または、フル充電しても使用時間が短い | バッテリーの寿命が尽きた 本体の寿命が尽きた | 新しい製品をご購入ください 新しい製品をご購入ください |

修理を依頼するときは

- ◆ ご不明な点があるときは、お買い求めの販売店または弊社コールセンターフリーダイヤルまでお尋ねください。
- ◆ 修理を依頼されるときは、お買い求めの販売店またはボッシュ電動工具サービスセンターにご相談ください。
- ◆ この製品は厳重な品質管理体制の下に製造されています。万一、本取扱説明書に書かれたとおり正しくお使いいただいたにもかかわらず、不具合（消耗部品を除きます）が発生した場合は、お買い求めの販売店または、ボッシュ電動工具サービスセンターまでご連絡ください。弊社で現品を点検・調査のうえ、対処させていただきます。お客様の使用状況によって、修理費用を申し受ける場合があります。あらかじめご了承ください。

コールセンターフリーダイヤル ☎ 0120-345-762

土・日・祝日を除く、午前9:00～午後6:00

※携帯電話からお掛けのお客様は、TEL. 03-5485-6161 をご利用ください。
コールセンターフリーダイヤルのご利用はできませんのでご了承ください。

ボッシュ電動工具サービスセンター

〒360-0107 埼玉県熊谷市千代 39

株式会社バンテックゼットロジ内

TEL 048-536-7171 FAX 048-536-7176

ボッシュ電動工具サービスセンター西日本

〒811-0104 福岡県糟屋郡親宮町の野 741-1

TEL 092-963-3486 FAX 092-963-3407

お手入れと保管



- ◆ 不意の作動によるけがの発生を防ぐため、「メインスイッチ③」に指が掛からないように注意して、お手入れしてください。

クリーニング

- ブレードの両面、ブレードとハウジングの間に付着した葉くずなどをブラシなどで落とす
- 乾いた、柔らかい布で本体の汚れをふき取る

☞ 変色の原因になるベンジンなど、溶剤を使わないでください。

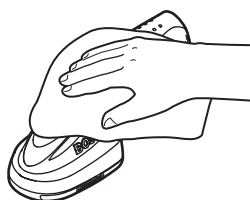

保管

- 機械油を塗布する

ブレードがさびないように、ブレードに機械油を塗布し、ブレードカバーを取り付けて保管する。

- 使った後は、きちんと保管する

- 子供の手が届くところ、または錠が掛からないところに置かない。
- 風雨にさらされたり、湿度の高いところに置かない。
- 直射日光が当たったり、車中など高温になるところに置かない。
- ガソリンなど、引火性が高いものの近くに置かない。

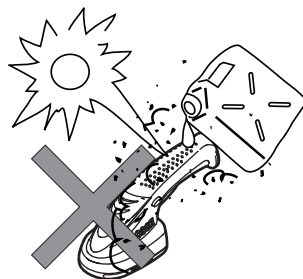

保
お
手
入
れ
と
管

ポッシュ電動工具保証書

| | |
|-------|------------------|
| 品名 | バッテリーガーデンバリカンセット |
| 型式 | IS10 |
| 製造番号 | ※1 |
| 保証期間 | お買上げ日より1年間 |
| お買上げ日 | 年 月 日 |

※1 製造番号は本体の「SDSカバー」に表示されています。

| |
|----------------|
| 販売店・住所・TEL・FAX |
|----------------|

| | |
|-----|---------|
| お客様 | お名前 |
| | ご住所 〒 |
| | TEL FAX |

本書は、記載内容の範囲で無料修理をさせていただくことをお約束するものです。
詳細は下記をご参照ください。

ポッシュ株式会社 電動工具事業部

〒150-8360 東京都渋谷区渋谷3-6-7
TEL 03-5485-6161

ポッシュ電動工具サービスセンター TEL 049-536-7171
ポッシュ電動工具サービスセンター西日本 TEL 092-963-3486

< 無料修理規定 >

- 取扱説明書、本体注意ラベル等の注意書に従った正常な使用状態で、保証期間内に故障した場合には、無料修理をさせていただきます。
- 無料修理をご依頼になる場合には、お買上げの販売店に商品と本書をご持参・ご提示いただき、お申しつけください。
- 保証期間内でも次の場合には原則として有料とさせていただきます。
 - 使用上の誤り、または不当な修理や改造による故障及び損傷
 - お買上げ後の移動、輸送、落下などによる故障及び損傷
 - 火災、風水害、地震、落雷、その他天災地変、公害、煙害、異常電圧、指定外の使用電源などによる故障及び損傷
 - 工場でのライン作業等の連続長時間使用による故障及び損傷
 - 消耗部品（バッテリー等）が損耗し交換修理を要する場合
 - 本書のご提示がない場合
 - 本書にお買上げ年月日、お客様名、販売店名の記入のない場合、あるいは字句を書き替えられた場合
- 故障ではない点検、調整。
- 本書は日本国内においてのみ有効です。
This warranty is only valid in Japan.
- 本書は再発行をいたしませんので、大切に保管してください。

- ご転居等の場合の修理ご依頼先は、お買上げ販売店またはポッシュ電動工具サービスセンターにご相談ください。

※この保証書は本書に明示した期間・条件のもとにおいて無料修理をお約束するものです。
従いましてこの保証書によってお客様の法律上の権利を制限するものではありませんので、保証期間経過後の修理などにつきましておわかりにならない場合は、お買上げの販売店またはポッシュ電動工具サービスセンターまでお問い合わせください。

修理メモ

| |
|------|
| 修理メモ |
|------|

- 本取扱説明書に記載されている、日本仕様の能力・型番などは、外国語の印刷物とは異なる場合があります。
- 本製品は改良のため、予告なく仕様等を変更する場合があります。
- 製品のカタログ請求、その他ご不明な点がありましたら、お買い求めになった販売店または弊社までお問い合わせください。



BOSCH

ボッシュ株式会社 電動工具事業部

ホームページ： <http://www.bosch.co.jp>

〒150-8360 東京都渋谷区渋谷3-6-7

コールセンターフリーダイヤル

 **0120-345-762**

(土・日・祝日を除く、午前 9:00～午後 6:00)

*携帯電話からお掛けのお客様は、TEL. 03-5485-6161
をご利用ください。コールセンターフリーダイヤルの
ご利用はできませんのでご了承ください。