

▶ 品番 : T01

推奨交換 : 10,000Kmまたは1年

汚れのひどい地域の走行が多い、ペットを同乗させる、
車内で毛布を使用される場合には早めの点検・交換をお勧めします。

交換手順

1. グローブボックスの取り外し方法

●タイプ1 タイプ2から5以外

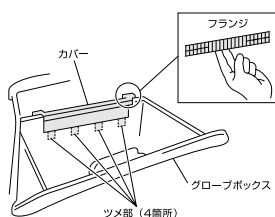

グローブボックスを開き、奥にあるカバーを引き上げて取り外してください。グローブボックスははずしません。

●タイプ2 ハリアー・ヴェロッサ・マークII アリスト・クラウン・オリジン プログレ

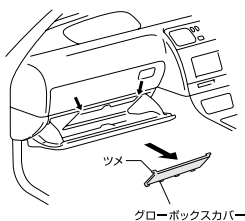

グローブボックスを開き、奥にあるカバーを引き上げて取り外してください。

●タイプ3 クルーガー

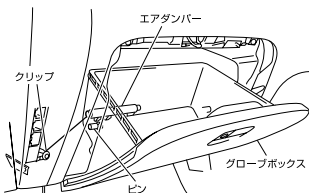

グローブボックスを開き、エアダンパーの固定クリップ(1箇所)を外してください。グローブボックス内のピン(2箇所)を外し、グローブボックスを取り外してください。

●タイプ4 プレビス

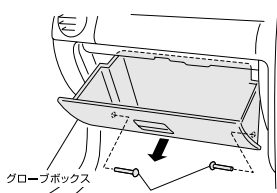

グローブボックスを開き、ピン(2箇所)を外し、グローブボックスを取り外してください。

●タイプ5 アルテツァ

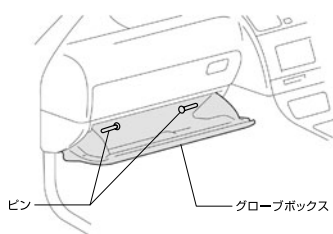

グローブボックスを開き、下側のピン(2箇所)を外し、グローブボックスを取り外してください。

2. エアコンフィルターカバーの取り外し方法

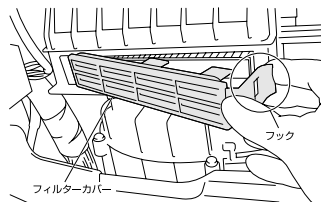

フィルターカバーを手前に引き、取り外してください。

3. 車両側エアコンフィルターの取り外し方法

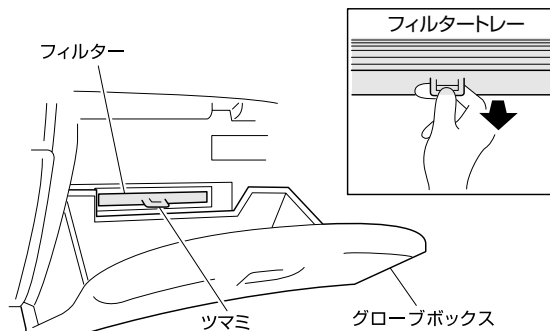

フィルタートレーのツマミを持ち、手前に引き出してください。

4. ボッシュエアコンフィルターの取付方法

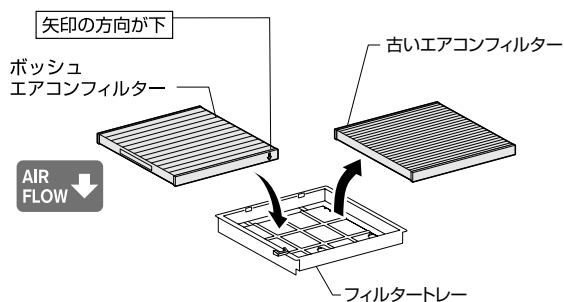

古いフィルターを取り外し、ボッシュエアコンフィルターを
・フリースが差し込み方向に対し横
・矢印が下
を向くように取り付けてください。
取り外した車両側部品を復元し、交換ステッカー
をグローブボックス内側に貼り付けてください。



*作業手順は例であり、実車と異なる場合があります。

*ボッシュのエアコンフィルターはAir Flow(風向)を矢印で表示しています。純正・他社品では、矢印がTOP(上面)を表示している場合がありますのでご注意ください。

*1ページおよび製品の取扱説明書の「取付・使用上の注意事項」をお読みください。

*使用済のエアコンフィルターを清掃して再利用することは出来ません。