

展開図

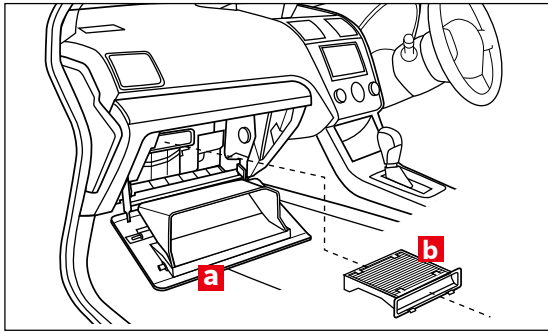

※交換手順で示す部品の記号は、展開図内の記号と同一です。

フィルター取り外し



グローブボックス **a** を開きます。

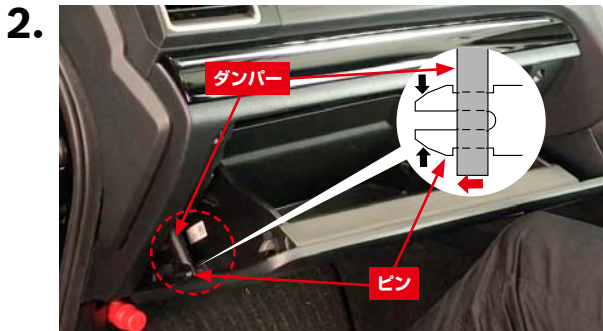

グローブボックス左側のピン先端を両側から押し、ダンパーをピンから引き抜きます。

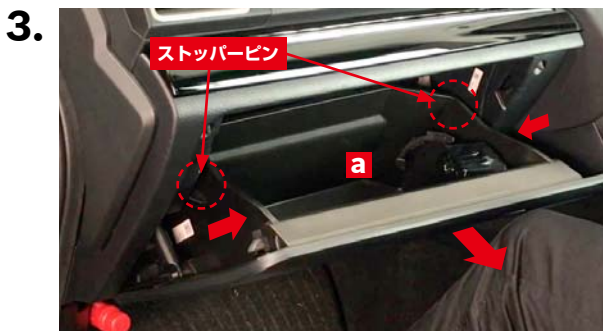

開いたグローブボックス両側を矢印方向に押し込みながら、手前に引いてストッパーを外し、グローブボックス **a** を下げておきます。

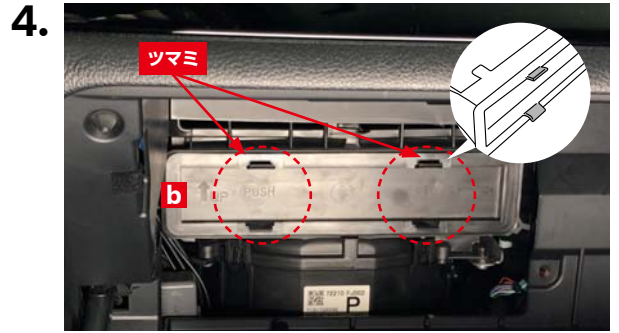

フィルターケース **b** のツマミをつまんで、フィルターケースを手前に引き出します。

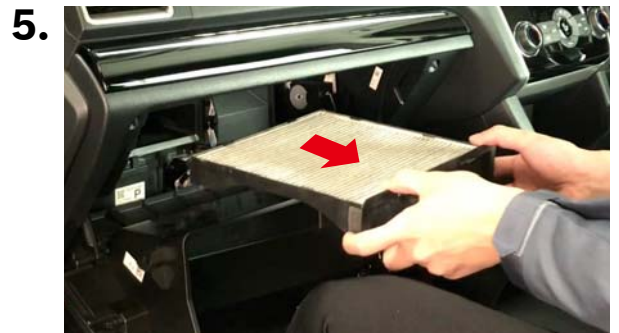

フィルターを取り外します。

フィルター取り付け

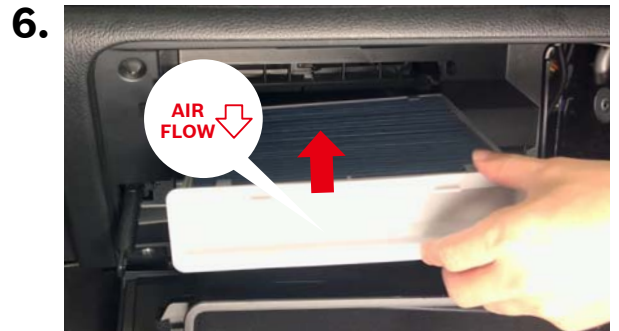

「AIR FLOW」マークが図の方向になっていることを確認し、新しいボッシュ エアコンフィルターを矢印の方向から挿入して取り付けます。



グローブボックス両側のストッパーピン（左右2箇所）を押し込むように矢印の方向にグローブボックスを押しつけて閉じます。

8.

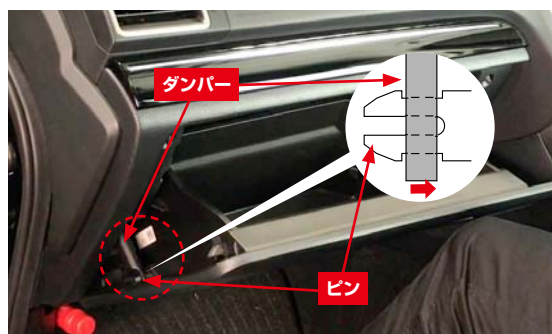

ダンパーの穴部をグローブボックス左側のピン先端に差し込みます。