

展開図

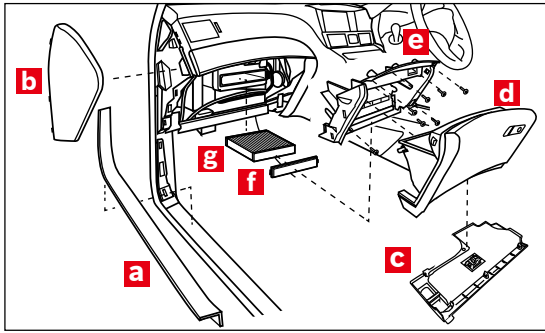

※交換手順で示す部品の記号は、展開図内の記号と同一です。

フィルター取り外し



左フロントドア側のステップカバー**a**のツメ(3箇所)を番号順に矢印方向へ引いて取り外します。

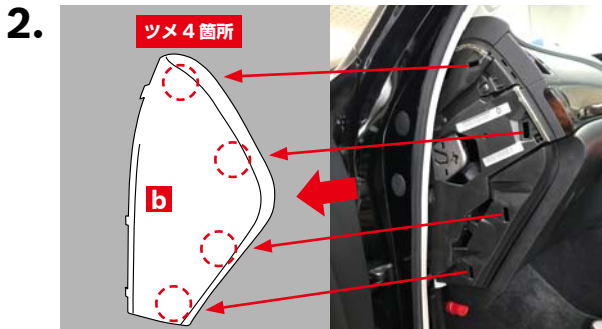

グローブボックス横のサイドカバー**b**のツメ(4箇所)を矢印方向へ引いて取り外します。



グローブボックス下のアンダーカバー**c**のツメ(3箇所)を矢印方向へ引いて取り外し、奥のフックを外して手前に引き出します。

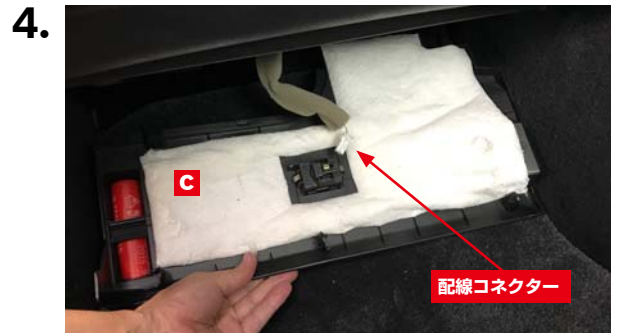

手前に引き出したアンダーカバー**c**の配線コネクターを外して取り外します。

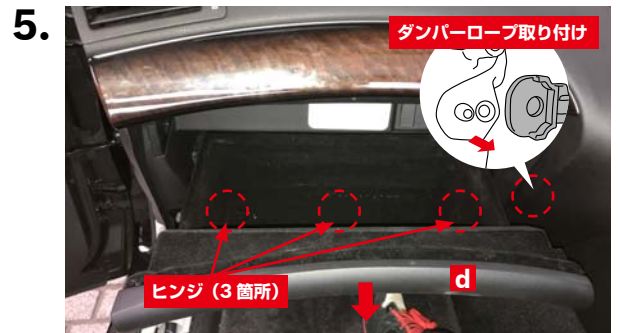

①グローブボックス**d**を開き、ヒンジ(3箇所)を矢印方向へ引いて外します。②グローブボックス**d**を斜めにして右側のダンパーロープの取り付けを外します。③グローブボックス**d**を取り外します。

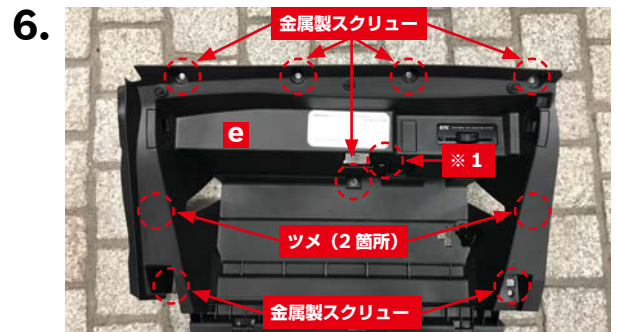

①グローブボックスカバー**e**のツメ(2箇所)と取り付けスクリュー(金属製7本)を+ドライバーで取り外して手前に引き出します。



②ETC搭載車等でグローブボックスカバー**e**の「※1」部にハーネスクリップがある場合は、プライヤー等で矢印方向に挟んで外します。

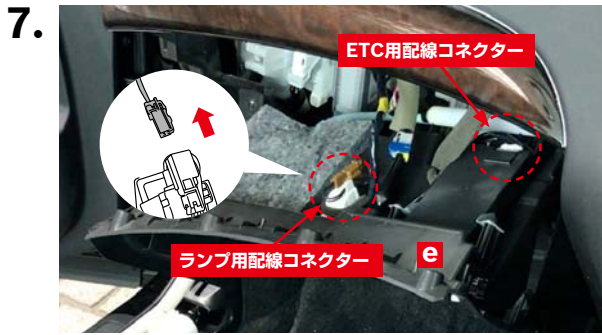

手前に引き出したグローブボックスカバー^eを各配線コネクタを外して取り外します。

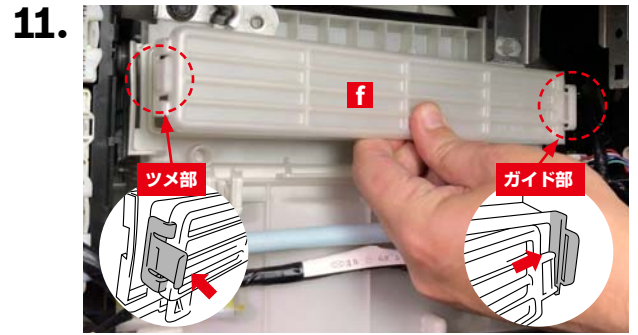

フィルターカバー^fのガイド部を先に車両側へ矢印方向へ差し込んでから、ツメ部を矢印方向へ押し込んでロックします。

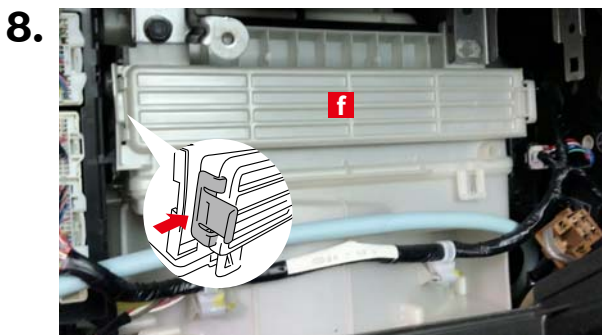

フィルターカバー^fのツメを矢印の方向に押してフィルターカバー^fを取り外します。

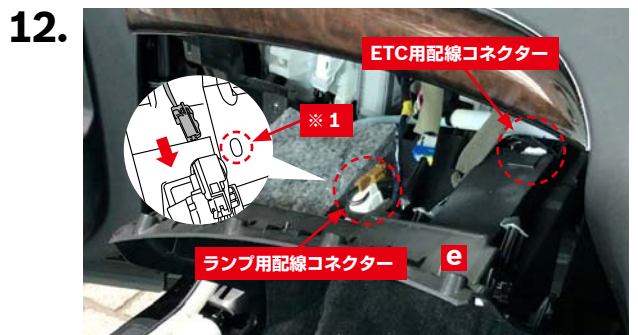

①グローブボックスカバー^eに各配線コネクタを接続します。②ETC搭載車等でグローブボックスカバー^eの「※1」部にハーネスクリップが取り付けられている場合は、ハーネスクリップを「※1」の穴に差し込みます。

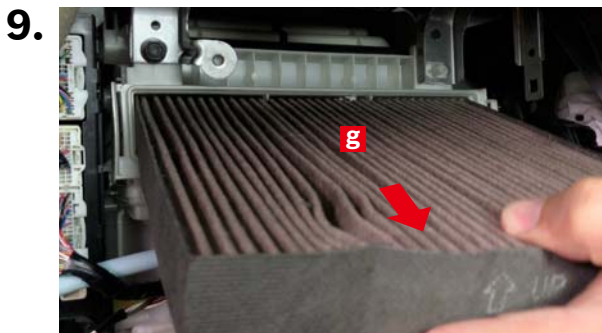

古いエアコンフィルター^gを取り外します。

フィルター取り付け



フィルターの向きと「AIR FLOW」マークが図のようになっていることを確認し、新しいボッシュ エアコンフィルターを矢印の方向から挿入して取り付けます。

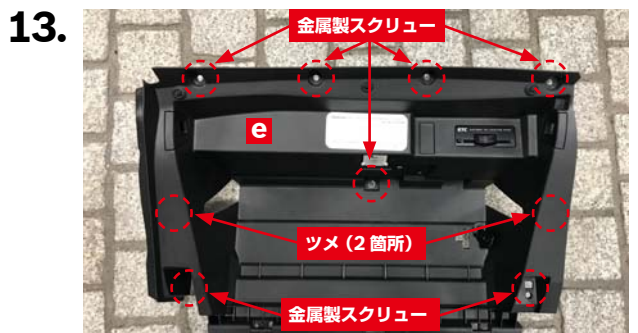

グローブボックスカバー^eのツメ (2箇所) で車両側と位置決めして取り付け、取り付けスクリュー (金属製7本) を+ドライバーで取り付けます。

14.

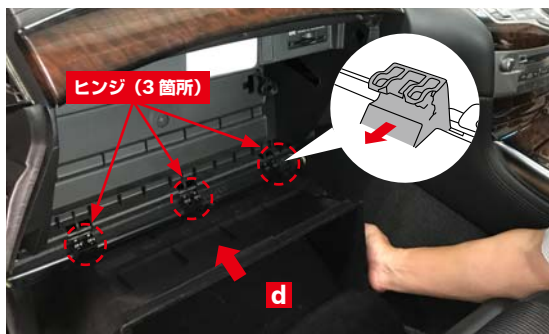

①グローブボックス**d**のヒンジ(3箇所)を矢印方向へ押し、車両側に取り付けます。②ダンパーロープを車両側から引き出し、グローブボックス**d**右側に取り付けます。③グローブボックス**d**を閉じます。

15.

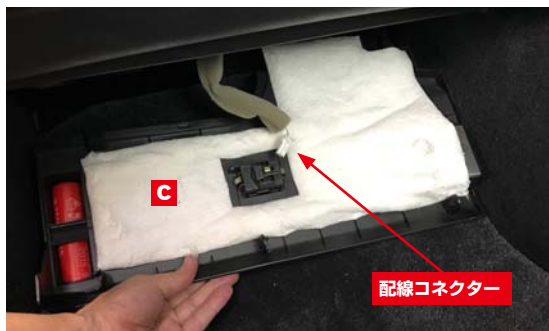

アンダーカバー**c**の配線コネクタを接続します。

16.

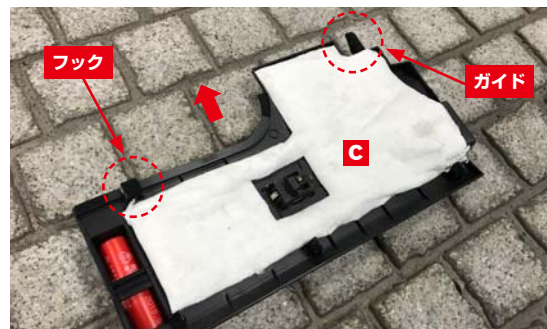

アンダーカバー**c**のガイド(右側)とフック(左側)を車両側の取り付け部に合わせて矢印方向に押し込みます。

17.



アンダーカバー**c**手前側のツメ(3箇所)を車両側に矢印方向に押し込んでロックします。

18.



グローブボックス横のサイドカバー**b**のツメ(4箇所)を合わせて取り付けます。

19.



左フロントドア側のステップカバー **a** のツメ (3箇所) を合わせて番号順に取り付けます。