

展開図

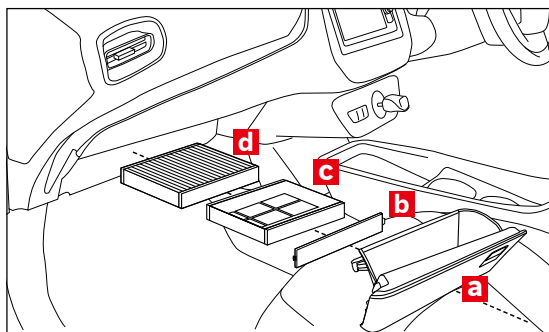

※交換手順で示す部品の記号は、展開図内の記号と同一です。



4. グローブボックス**a**を少し持ち上げながら矢印方向へ引き、取り外します。

フィルター取り外し



1. グローブボックス**a**を開きます。

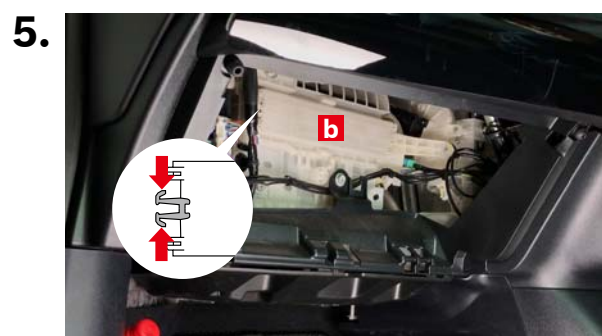

5. フィルターカバー**b**のツメを矢印の方向に押し、フィルターカバー**b**を取り外します。



2. 開いたグローブボックス両側を矢印方向に押し、ストッパーピン(左右2箇所)を内側に押し込んでグローブボックスを手前に引き出します。



6. フィルターケース**c**を取り外します。

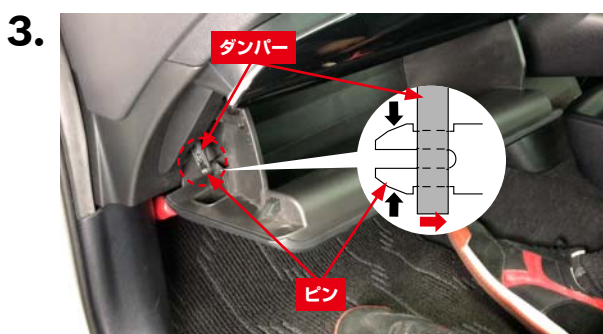

3. グローブボックス左側のピン先端を両側から押し、ダンパーをピンから引き抜きます。

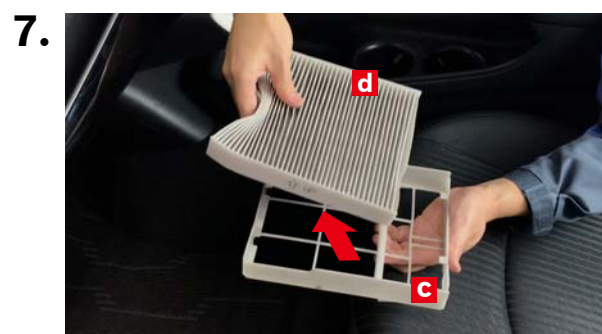

7. フィルターケース**c**から古いエアコンフィルター**d**を取り外します。

フィルター取り付け

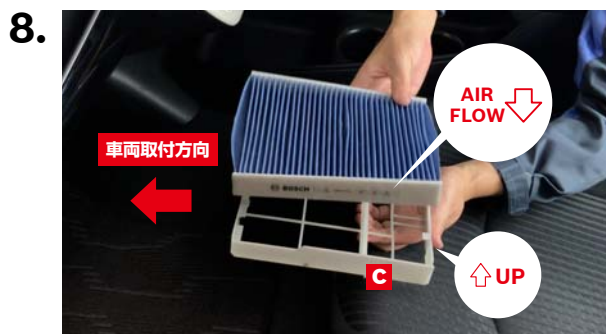

フィルターの向きと「AIR FLOW」マークが図のようになっていることを確認し、新しいボッシュ エアコンフィルターをフィルターケース**c**に取り付けます。



フィルターをセットしたフィルターケース**c**を矢印の方向から挿入して取り付けます。

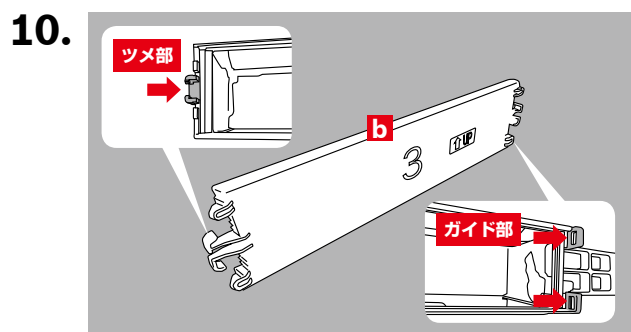

フィルターカバー**b**のガイド部を先に車両側に矢印方向へ差し込んでから、ツメ部を矢印方向へ押し込んでロックします。



グローブボックス**a**のフック (左右2箇所) とガイド (中央1箇所) を合わせて矢印方向に押し込みます。

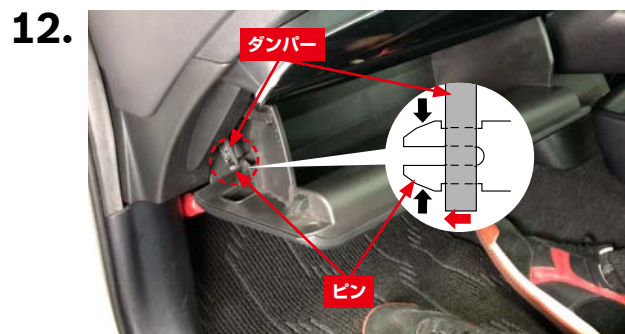

グローブボックス左側のピン先端をダンパーの穴部に差し込みます。



グローブボックス両側のストッパーピン (左右2箇所) を押し込むように矢印の方向にグローブボックスを押し閉じます。