

展開図

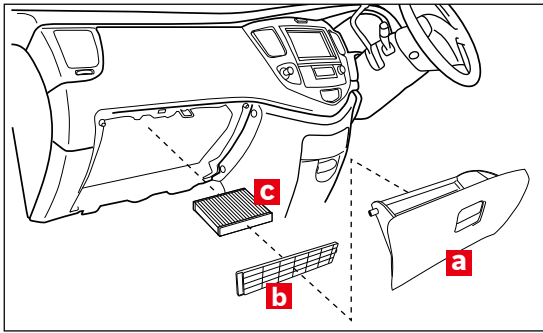

※交換手順で示す部品の記号は、展開図内の記号と同一です。

フィルター取り外し

1.



グローブボックスaを開きます。

2.

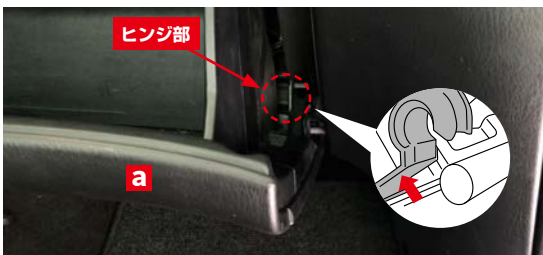

開いたグローブボックスa右側のヒンジ部を矢印方向に持ち上げながら外し、グローブボックスaを取り外します。

3.

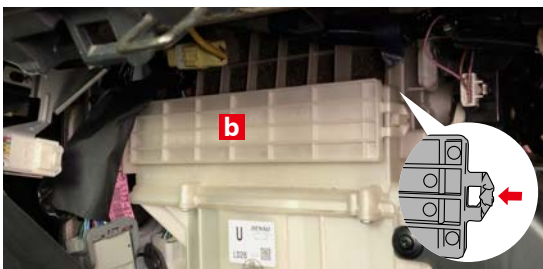

フィルターカバー右側のbのツメを矢印の方向に押しつけてフィルターカバーbを取り外します。

4.



古いエアコンフィルターcを取り外します。

フィルター取り付け

5.

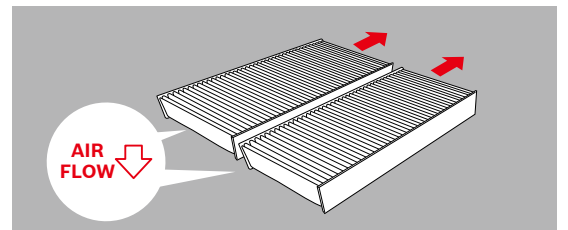

フィルターの向きと「AIR FLOW」マークが図のようになっていることを確認し、2分割された新しいボッシュエアコンフィルターを矢印の方向から挿入して取り付けます。

6.

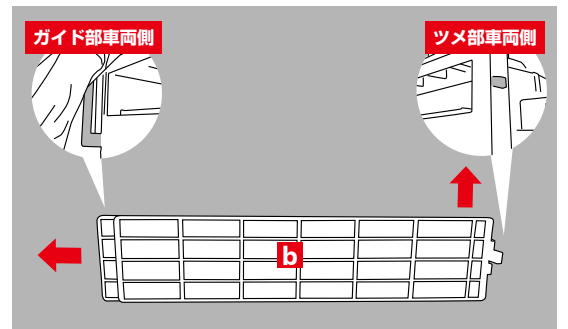

フィルターカバーbのガイド部を先に車両側に矢印方向へ差し込んでから、ツメ部を矢印方向へ押し込んでロックします。

7.

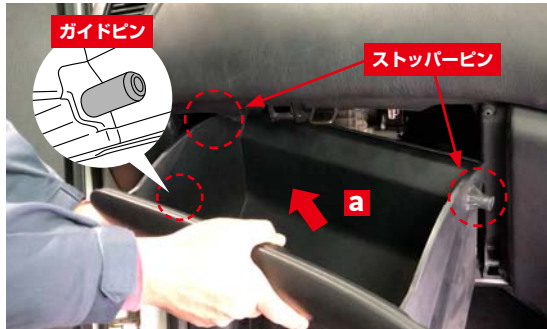
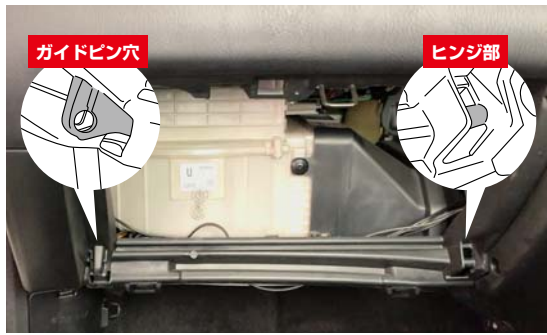

グローブボックス **a** を左側から車両側に図のような角度で左側のガイドピン穴にガイドピンを挿入し、ストッパーピンが車両側に当たらないようグローブボックス **a** を取り付けます。

8.

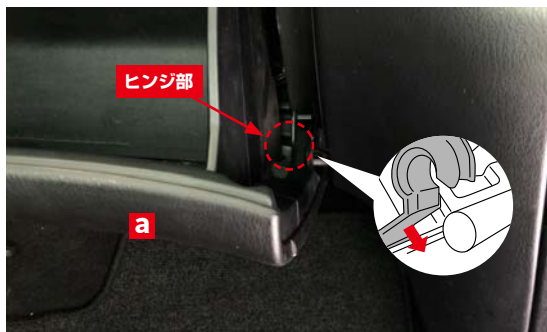

グローブボックス **a** 右側のヒンジを矢印方向に押し込み、グローブボックス **a** を取り付けます。